



G R A C E®

**Комплексный производитель
и поставщик отделочных
материалов**

Содержание

- 4 Rico. Универсальный плинтус
- 6 Rico Leo. Универсальный плинтус
- 9 Вставка для светодиодной ленты
- 10 Rico Concept. Напольный плинтус
- 12 Technical. Плинтус с монтажным каналом
- 14 Royal. Плинтус с монтажным каналом
- 16 Qvant Click Fix. Плинтус с монтажным каналом
- 18 Rico Color. Плинтус с монтажным каналом
- 20 Rico Carpet. Плинтус для ковролина
- 22 Коннелюрный плинтус
- 24 Скрытый плинтус
- 26 Durable Smart. Плинтус из вспененного ПВХ
- 28 Flint. Плинтус из вспененного полистирола
- 32 Flex. Самоклеящийся гибкий плинтус
- 35 Aqua 20 Плинтус из вспененного ПВХ
- 37 Aqua 37 Плинтус из вспененного ПВХ
- 39 Система Aqua из вспененного ПВХ
- 41 SmartProfile Color. Плинтус МДФ декорированный
- 43 SmartProfile Color. Плинтус МДФ декорированный Premium
- 45 SmartProfile Color. Плинтус МДФ декорированный Strong
- 47 SmartProfile. Плинтус МДФ Hide
- 49 SmartProfile Paint. Плинтус МДФ белый гладкий
- 50 SmartProfile Paint. Плинтус МДФ белый 3D WOOD
- 53 SmartProfile. Плинтус МДФ Durowood
- 55 SmartProfile Paint. Плинтус МДФ белый грунтованный
- 57 SmartProfile Gloss. Плинтус МДФ белый глянцевый
- 59 SmartProfile. Плинтус МДФ белый со светодиодной вставкой
- 60 SmartProfile Slim. Плинтус МДФ белый тонкий
- 61 SmartProfile. Гибкий порог
- 63 Rico Flex. Гибкий напольный профиль
- 65 Пластиковый порог самоклеящийся
- 66 Порог антискользящий самоклеящийся
- 67 Профили для кафеля и керамогранита Grace
- 69 Пороги алюминиевые Grace
- 70 Декоративный бордюр Grace
- 71 Алюминиевые пороги
- 92 Алюминиевый плинтус
- 94 Safe Step. Лента противоскользящая
- 95 Safe Step. Лента противоскользящая с люминесцентной полосой
- 96 Подложка
- 97 Укладка и установка
- 101 Защита от влаги
- 104 Клей
- 105 Защита от повреждений
- 107 Монтажный бокс
- 108 Обводы для труб
- 110 Для реставрации
- 114 Rico moulding. Универсальный угловой профиль
- 115 Декоративный угловой профиль двусторонний с тиснением
- 116 Rico moulding. Угловой профиль с глубоким тиснением
- 118 Rico moulding. Галтель с фурнитурой
- 119 SmartProfile moulding. Галтели ПВХ, штапики ПВХ
- 120 Бордюры для ванн
- 122 Универсальный уплотнительный профиль
- 123 Штукатурно-отделочные профили
- 123 Прозрачный уголок ПВХ
- 124 Углы для кафельной плитки
- 124 Белые углы
- 125 Профили общестроительные
- 130 Профили интерьерные
- 132 Valo Clean. Профессиональные чистящие средства
- 134 Демонстрационные стенды
- 136 Рекламные постеры



Группа компаний Грейс (Grace group) была основана в 2001 году в Санкт-Петербурге (Россия). Основное направление деятельности – производство и оптовая торговля отделочными материалами для напольных покрытий и стен (внутренняя отделка).

Наша постоянная задача – усиливать ассортимент товарами, которые находятся в растущем тренде - именно так мы добиваемся роста у наших клиентов и партнеров ежегодно. Мы всегда находимся в поиске производства товаров, которые будут востребованы не только на Российском рынке, но и за рубежом.

Наша продукция имеет всевозможные российские и международные сертификаты качества (в том числе сертификат Pbfree), выпускается под различными товарными знаками на рынке. В настоящий момент группа активно развивается уже не только в России, но и занимается активным экспортом по всему миру.

Мы ценим наше постоянство и стабильность в договорённостях с партнерами, стремимся к долговременной работе и считаем, что наше постоянство будет залогом успеха в будущем. Надеемся и Вы станете нашим партнером!



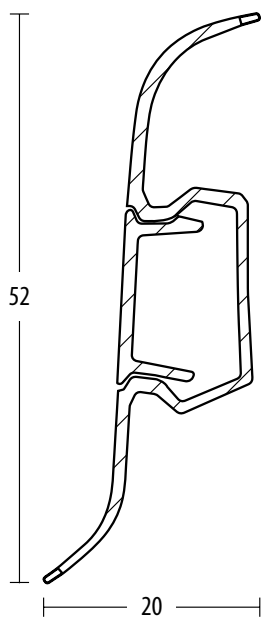

Плинтус Rico — универсальный пластиковый плинтус для всех видов напольных покрытий.

Длина: 2,5 м

Материал - ПВХ

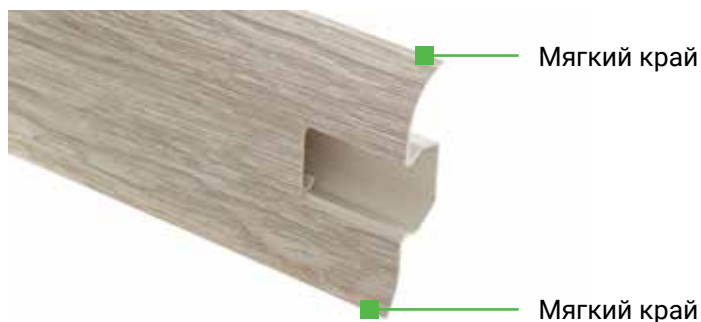

Цветовая палитра Rico



80 Дуб альпийский

83 Дуб Небраска

87 Дуб тайский

71 Дуб Оксфорд



18 Дуб Аляска

28 Дуб Исландия

47 Дуб норвежский

92 Дуб Монако

✂ Установка Rico

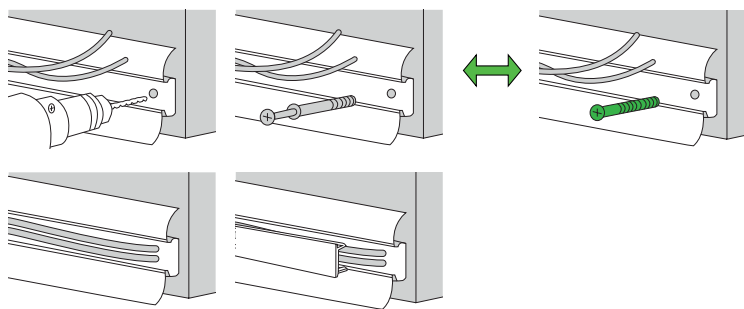

Для установки плинтуса используйте комплект для монтажа плинтуса ПВХ (с. 98)

👍 Преимущества:

• Безопасный для здоровья, не содержит свинец;

- Быстрый и простой монтаж с использованием крепежа;
- Устойчив к механическим воздействиям, 100% влагоустойчивый;
- Мягкие края предотвращают попадание пыли и влаги между стеной и полом;
- Прекрасно сочетается с ламинатом, паркетной доской, ковровином, линолеумом;
- Имеет скрытый монтажный канал.



🔧 Фурнитура Rico



Торцевая заглушка



Соединитель



Угол внутренний



Угол наружный

Дополнительная фурнитура к плинтусу Rico



Монтажный бокс
(с. 104)



Вставка для светодиодной ленты
(с. 9)

📦 Логистика

Наименование	Количество в коробке (шт)	Количество в пакете (шт)	Габариты упаковки (мм)	Вес (кг)
Rico 2,5 м	40		2520x145x170	15
Угол внутренний	500	2	315x240x260	4
Угол наружный	500	2	315x240x260	4
Торцевая заглушка	500	2	315x240x260	3
Соединитель	500	2	315x240x260	3
Монтажный бокс	40	1	315x240x260	2,32

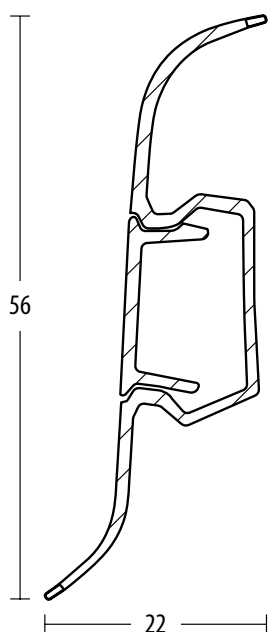

Плинтус Rico Leo - универсальный пластиковый плинтус для всех видов напольных покрытий.

Длина: 2,5 м

Материал - ПВХ



Преимущества:

• Безопасный для здоровья, не содержит свинец;

- Мягкие края Vergo изготовлен из пластикового материала, который не твердеет и не портится со временем;
- Уплотнительные края плинтуса предотвращают попадание пыли и влаги;
- Имеет скрытый монтажный канал;
- Угловая и торцевая фурнитура фиксируется за счет специальных фланцев и не вылетает при ударе;
- Рисунок дерева с 3D эффектом позволяет подобрать цвет к любым декорам напольных покрытий;
- Использование немецких УФ-красок и пигментов обеспечивает устойчивость к стиранию и сохранению цвета на весь период эксплуатации;
- К плинтусу предусмотрена дополнительная вставка для светодиодной ленты, а также монтажный бокс под розетки;
- Серия сопутствующих профилей полностью совпадает с цветовой гаммой плинтусов Rico Leo (отделочный угол с глубоким тиснением - с. 100, универсальный угловой профиль - с. 98)



Цветовая палитра Rico Leo



110 Белый

174 Береза

100 Береза гатчинская

126 Олива

109 Клен сибирский



119 Клен кавказский

151 Пихта

192 Дуб альмере

127 Тополь канадский

103 Лавр



182 Груша

163 Грецкий орех

141 Акация белая

145 Медовый Дуб

114 Клен высокогорный



173 Дуб беленый

108 Липа амурская

147 Тополь ливадия

183 Дуб капучино

157 Хурма японская



194 Дуб лимерик

169 Дуб орадея

152 Дуб скандинавский

112 Ясень серый

195 Сосна серебристая



102 Ольха серая

133 Бокоте

146 Кедр алтайский

136 Дуб грац

122 Дуб мореный



176 Венге

177 Дуб комильфо

159 Дуб английский

148 Дуб петровский

155 Бук натуральный



130 Бук благородный

143 Дуб луаре

180 Дуб античный

172 Акация Крымская

162 Дуб больцано



165 Дуб коньячный

124 Дуб янтарный

135 Дуб лионский

160 Каштан амурский

170 Дуб Венеция



196 Ясень Шимо

Установка Rico Leo

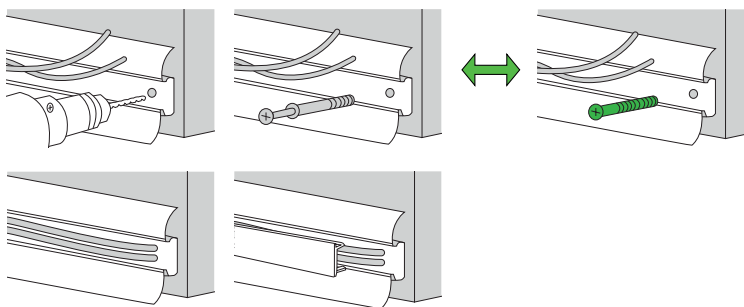

Для установки плинтуса используйте комплект для монтажа плинтуса ПВХ (с. 93)

Фурнитура Rico Leo



Торцевая заглушка



Соединитель



Угол внутренний



Угол наружный

Дополнительная фурнитура к плинтусу Rico Leo



Монтажный бокс
(с. 94)



Вставка для светодиодной ленты
(с. 9)

Логистика

Наименование	Количество в коробке (шт)	Количество в пакете (шт)	Габариты упаковки (мм)	Вес (кг)
Рико 2,5 м	40		2520x135x185	15,5
Угол внутренний	250/500	2/10	315x240x260	2/4
Угол наружный	250/500	2/10	315x240x260	2/4
Торцевая заглушка	250/500	2/10	315x240x260	1,5/3
Соединитель	250/500	2/10	315x240x260	1,5/3
Монтажный бокс	40	1	315x240x260	2,32

Напольный плинтус Rico Leo

Rico RicoLeo

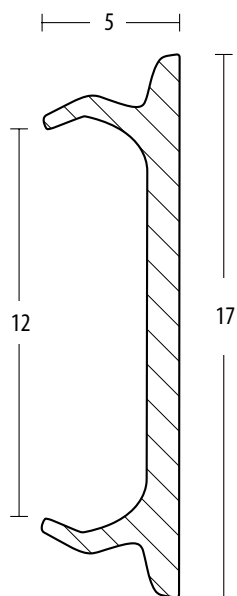

Длина: 2,5 м
Материал - ПВХ

Для установки светодиодной ленты в плинтус, в качестве заглушки, используется матовая пластиковая вставка. Устанавливается в монтажный канал плинтуса с шириной паза 15 мм. Допускается установка только слаботочных систем.

Преимущества:

- Быстрый и удобный монтаж, не требует дополнительных инструментов. Вставка просто помещается в паз плинтуса и защелкивается;
- Профиль-вставка устойчив к механическим воздействиям;
- Подходит для использования с плинтусами Rico и Rico Leo.

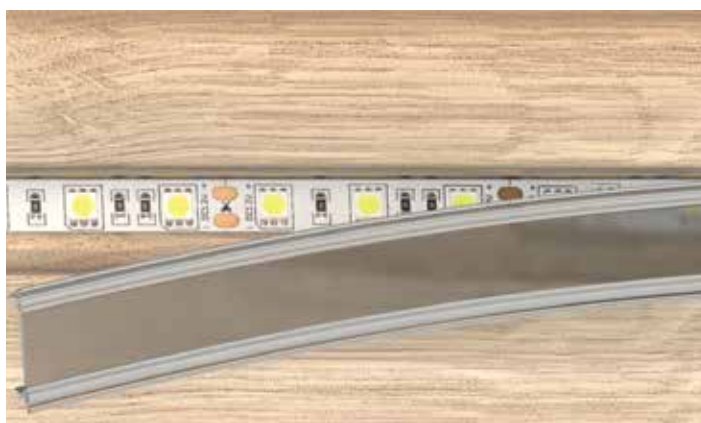

Светодиодная вставка



Логистика

Наименование	Количество в коробке (шт)	Количество в пакете (шт)	Габариты упаковки (мм)	Вес (кг)
Вставка 2500x17x5 мм	30		2500x50	2,4

Вставка для светодиодной ленты Rico и Rico Leo

Rico Concept

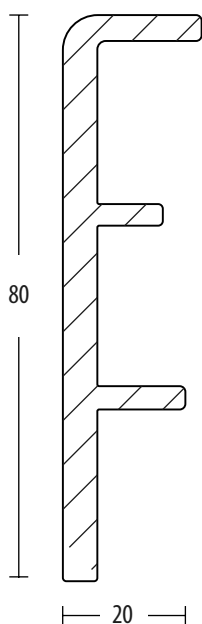

Длина: 2,2 м
Материал - ПВХ

Рельеф структурной поверхности плинтуса Rico Concept повторяет структуру натурального дерева. Декоры плинтуса отлично сочетаются с самыми популярными декорами напольных покрытий, имитирующих ценные породы древесины. Уникальный по своему составу материал (ударопрочный вспененный ПВХ) обеспечивает ударопрочность и износостойкость. Скрытый крепеж обеспечивает легкий монтаж и демонтаж для прокладки коммуникаций, оклейки новыми обоями или окрашивания стен без замены плинтуса. Геометрия профиля отвечает современным тенденциям в интерьерах жилых и коммерческих помещений.



👍 Преимущества:

• **Безопасный для здоровья, не содержит свинец;**

- Вместительный канал для коммуникаций;
- Современная архитектура формы;
- Рисунок дерева с 3D эффектом позволяет подобрать цвет к любым декорам напольных покрытий;
- Влагостойкий;
- Ударопрочный и износостойкий материал;
- Многоуровневая установка на скрытый крепеж

Напольный плинтус Rico Concept

Цветовая палитра Rico Concept

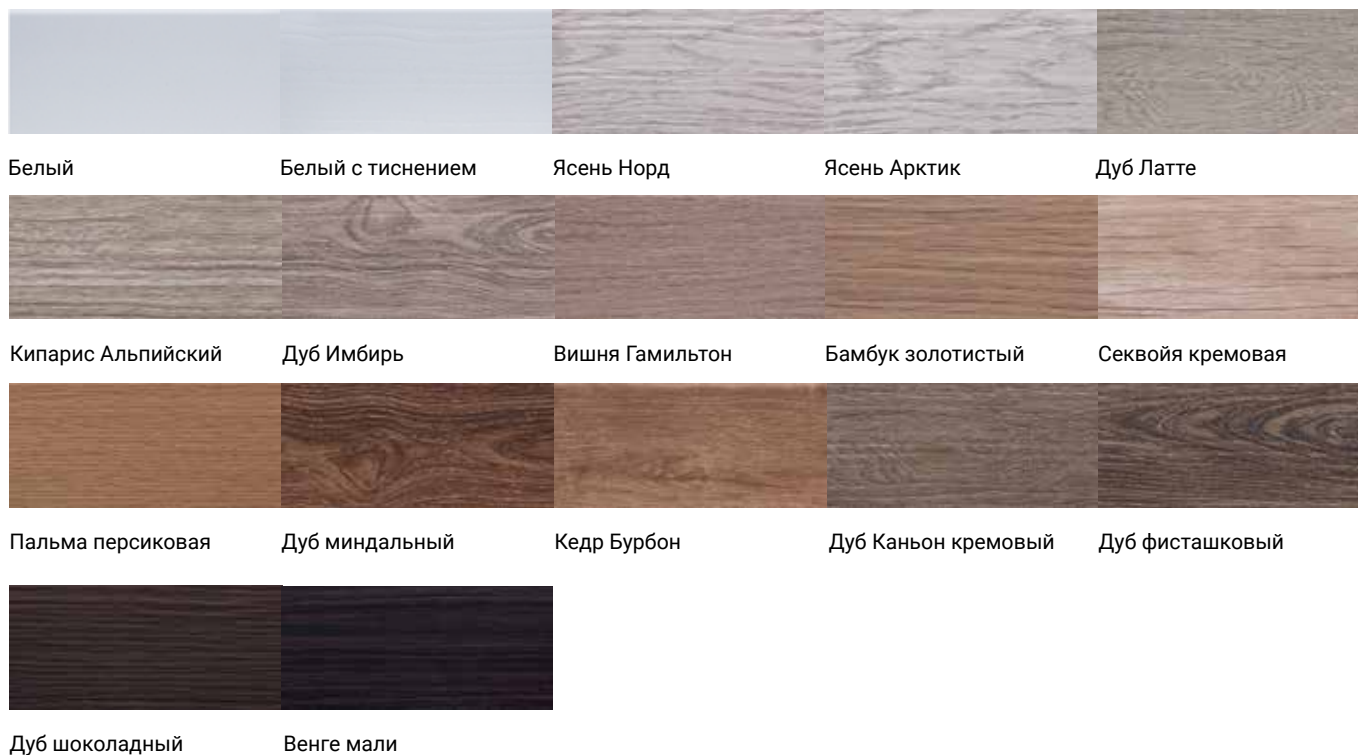

Крепеж Rico Concept



Установка Rico Concept

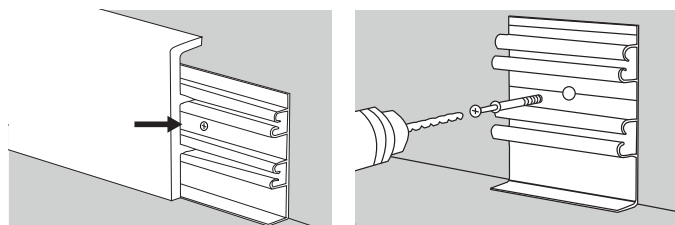

Логистика

Наименование	Количество в коробке (шт)	Количество в пакете (шт)	Габариты упаковки (мм)	Вес (кг)
Rico Concept 2,2 м	20		2220x85x195	16
Монтажная клипса	36	6	310x120x265	1,94

Technical

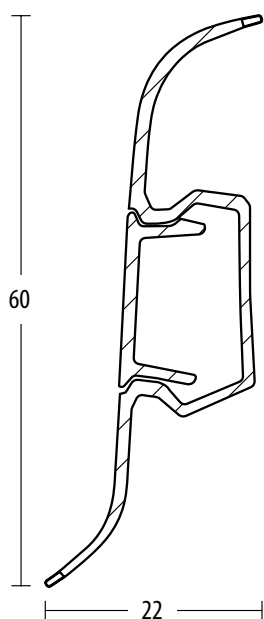

ПВХ плинтус с монтажным каналом, в котором можно разместить провода, с возможностью замены проводки в любой момент, без демонтажа самого изделия. Профиль изготавливается с нанесением декора, имитирующего древесину, что позволяет подобрать плинтус к самым популярным напольным покрытиям.

Длина: 2,5 м

Материал - ПВХ

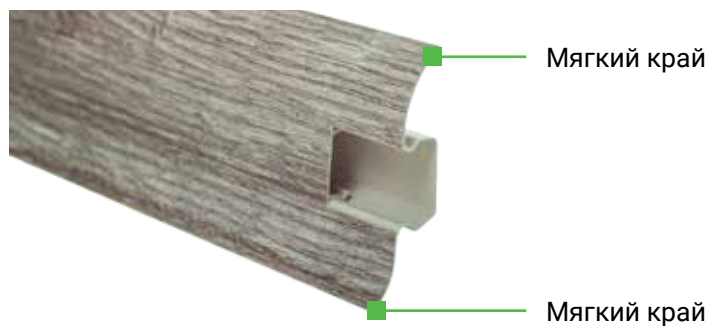

✂ Установка Technical

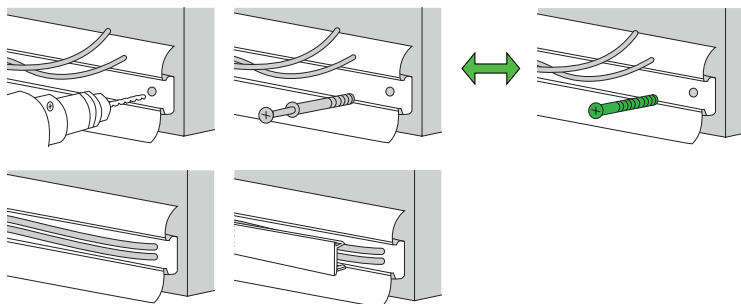

Для установки плинтуса используйте комплект для монтажа плинтуса ПВХ (с. 93)

👍 Преимущества:

- Быстрый и простой монтаж;
- Мягкие края предотвращают попадание пыли и влаги;
- Прекрасно сочетается с напольными покрытиями - ламинат, паркет, ковролин;
- Имеет скрытый монтажный канал;
- Позволяет закрыть усадочные и компенсационные швы до 22 мм.

🎨 Цветовая палитра Technical



🔧 Фурнитура Technical



📦 Логистика

Наименование	Количество в коробке (шт)	Количество в пакете (шт)	Габариты упаковки (мм)	Вес (кг)
Technical 2,5 м	40		2520x160x160	17
Угол внутренний	250/500	2/10	315x240x260	4/8
Угол наружный	250/500	2/10	315x240x260	4/8
Торцевая заглушка	250/500	2/10	315x240x260	3/6
Соединитель	250/500	2/10	315x240x260	3/6
Монтажный бокс	40	2/10	315x285x260	2,32

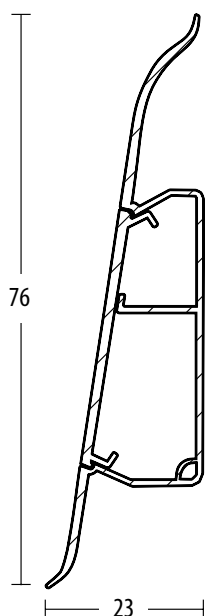

Высокий напольный плинтус с монтажным каналом, в котором можно разместить провода, с возможностью замены проводки в любой момент, без демонтажа самого изделия. Позволяет закрыть усадочные и компенсационные швы до 23 мм. Используется при отделке офисных и жилых помещений.

Длина: 2,5 м

Материал - ПВХ

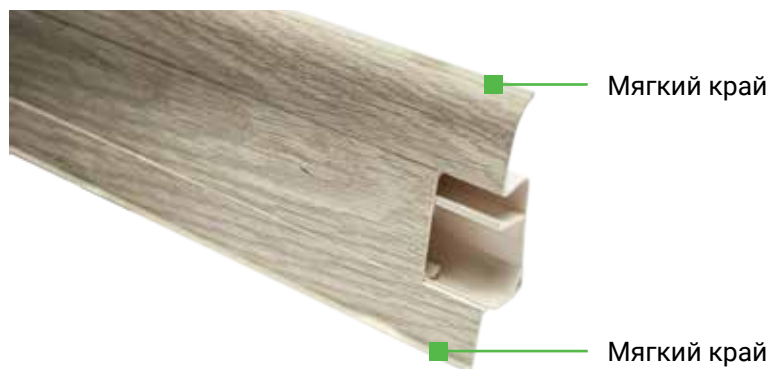

👍 Преимущества:

• Безопасный для здоровья, не содержит свинец;

- Мягкие края Vergo изготовлен из пластичного материала, который не твердеет и не портится со временем;
- Уплотнительные края плинтуса предотвращают попадание пыли и влаги;
- Имеет скрытый монтажный канал.;
- Использование немецких УФ-красок и пигментов обеспечивает устойчивость к истиранию и сохранению цвета на весь период эксплуатации.



Фурнитура Royal



Торцевая заглушка



Соединитель



Угол внутренний



Угол наружный

Цветовая палитра Royal



210 Белый

209 Клен сибирский

219 Клен кавказский

245 Дуб медовый

275 Дуб петровский



254 Бук

218 Старое дерево

217 Дуб королевский

233 Орех кария

227 Дуб шервуд



248 Дуб лахта

272 Дуб норд

270 Дуб светло-серый

281 Дуб арizonский

273 Дуб пражский



225 Орех Тасмания

277 Вяз

206 Дуб графский

258 Дуб корица

Установка Royal

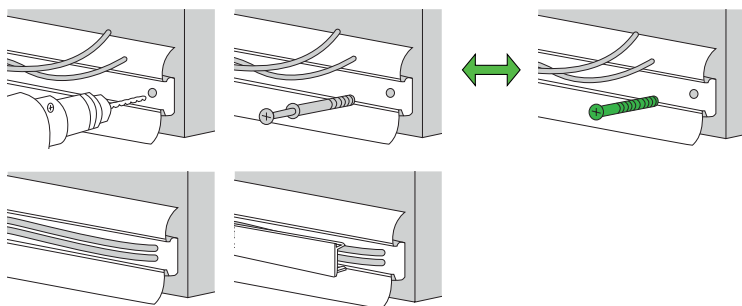

Для установки плинтуса используйте комплект для монтажа плинтуса ПВХ (с. 93)

Логистика

Наименование	Количество в коробке (шт)	Количество в пакете (шт)	Габариты упаковки (мм)	Вес (кг)
Royal 2,5 м	24		2520x130x195	17
Угол внутренний	200	2	315x240x260	3,2
Угол наружный	200	2	315x240x260	3,2
Торцевая заглушка	200	2	315x245x265	2,4
Соединитель	200	2	315x240x260	1,9

Click Fix QVANT

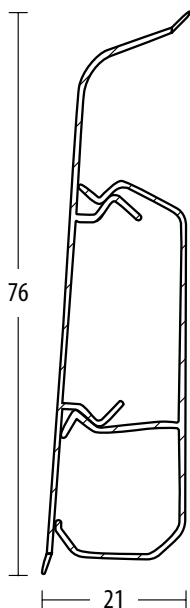

Плинтус QVANT предназначен для использования во всех видах помещений. Плинтусы серии QVANT имеют большой монтажный канал, что позволяет размещать кабели различных коммуникаций.

Плинтус состоит из фасадного и монтажного профиля. Фасадный профиль окрашен стойкими красками, рисунок имитирует наиболее популярные декоры напольных покрытий (ламинат, паркетная доска, линолеум и т.д.). Плинтус изготавливается с мягкими краями, позволяющими скрыть неровности стен и обеспечить плотное прилегание к напольному покрытию.

Длина: 2,2 м

Материал - ПВХ

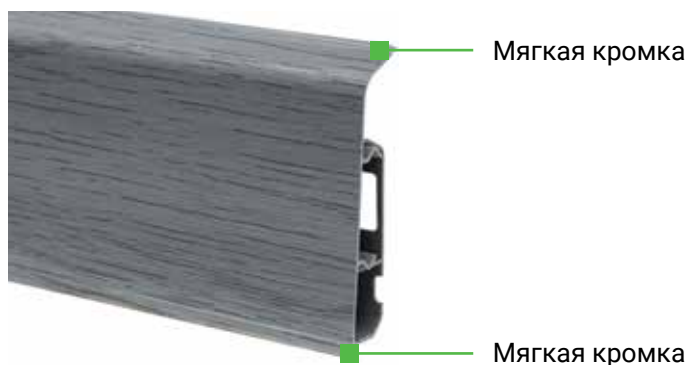

👍 Преимущества:

- Популярная форма плинтуса;
- Мягкие края предотвращают попадание пыли и влаги;
- Наличие вместительного монтажного канала в плинтусе для системы прокладки скрытой проводки;
- Идеальное прилегание к стене;
- Быстрый и простой монтаж в два действия;
- Элементы крепежа остаются скрытыми.

Высокий плинтус Qvant

🔧 Фурнитура Qvant



Торцевая заглушка



Соединитель



Угол внутренний



Угол наружный

🎨 Цветовая палитра Qvant

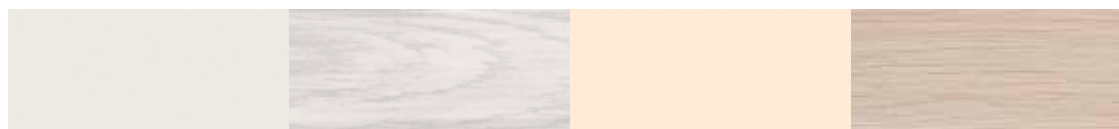

07 Ясень классик

12 Ясень норвежский

13 Ясень бежевый

01 Дуб альпийский



06 Стемма

10 Дуб Бастион

09 Монолит

02 Дуб мирум



03 Дуб виргинский

15 Ясень серебристый

14 Клен беленый

08 Дуб миллиум



05 Дикела

04 Дуб металл

11 Дуб черный

🔧 Установка Qvant

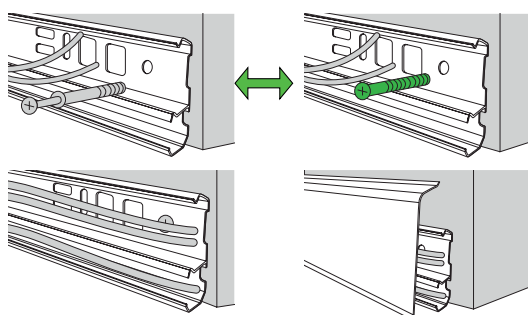

Для установки плинтуса используйте комплект для монтажа плинтуса ПВХ (с. 93)

📦 Логистика

Наименование	Количество в коробке (шт)	Количество в пакете (шт)	Габариты упаковки (мм)	Вес (кг)
Qvant 2,2 м	10		2230x140x110	4,5
Угол внутренний	250/500	2/10	315x240x260	4/8
Угол наружный	250/500	2/10	315x240x260	4/8
Торцевая заглушка	250/500	2/10	315x245x265	3/6
Соединитель	250/500	2/10	315x240x260	3/6
Монтажный бокс	40	2/10	315x285x260	2,32

Rico color

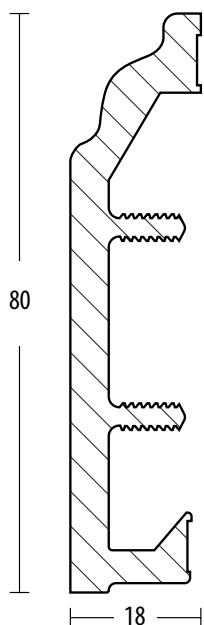

Плинтус Rico Color - универсальный высокий плинтус из вспененного ПВХ. Его преимущество - возможность покраски как перед установкой, так и после. Плинтус устанавливается с помощью клипс.

Длина: 2,5 м

Материал - вспененный ПВХ

👍 Преимущества:

- Плинтус можно покрасить;
- Плинтус имеет монтажный канал для скрытой проводки;
- Простой монтаж и демонтаж. Специальные канавки для нанесения клея позволяют приклеивать плинтус к стене без монтажной клипсы и сверления стен;
- Устойчивый к механическим повреждениям, влагоустойчивый.

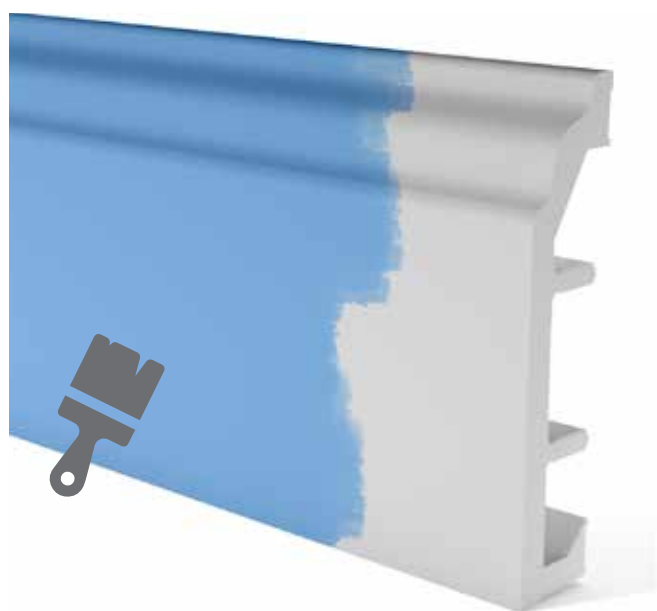

Для окрашивания подходят алкидные и акриловые краски на водной основе для внутренних работ. Перед окрашиванием необходимо использовать грунтовку, совместимую с краской. Грунтовка может быть на основе органических растворителей.

Высокий плинтус Rico Color из вспененного ПВХ под покраску

Торцевые заглушки Rico Color **Крепеж Rico Color**



Установка Rico Color

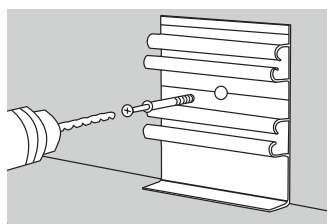
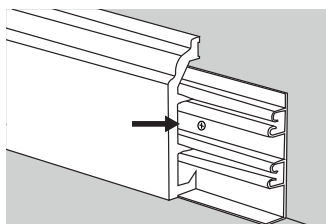

Логистика

Наименование	Количество в коробке (шт)	Количество в пакете (шт)	Габариты упаковки (мм)	Вес (кг)
Rico Color 2,5 м	20		2520x85x195	16
Торцевая заглушка	200	2	12x10x2	2,4
Монтажная клипса	36	6	310x120x265	1,94

Rico Carpet

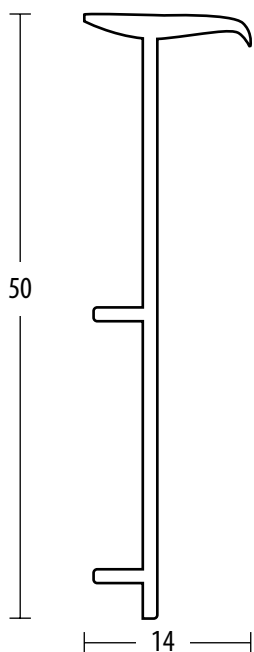

Rico Carpet - плинтус для ковровина, предназначенный для помещений с ковровым покрытием. Особенность данного плинтуса в том, что в качестве основного материала используется все тот же ковровин, что и на полу, а пластиковая основа крепится к стене и служит каркасом.

Длина: 2,5 м

Материал - ПВХ

Преимущества:

• **Безопасный для здоровья, не содержит свинец;**

- В основе изготовления - жесткий ПВХ, что гарантирует высокую износостойкость плинтуса и полную безопасность для здоровья человека и окружающей среды;
- Благодаря жестким ребрам, внутрь плинтуса можно спрятать тонкие провода;
- Простой и быстрый монтаж плинтуса не требует специальных навыков и занимает немного времени.

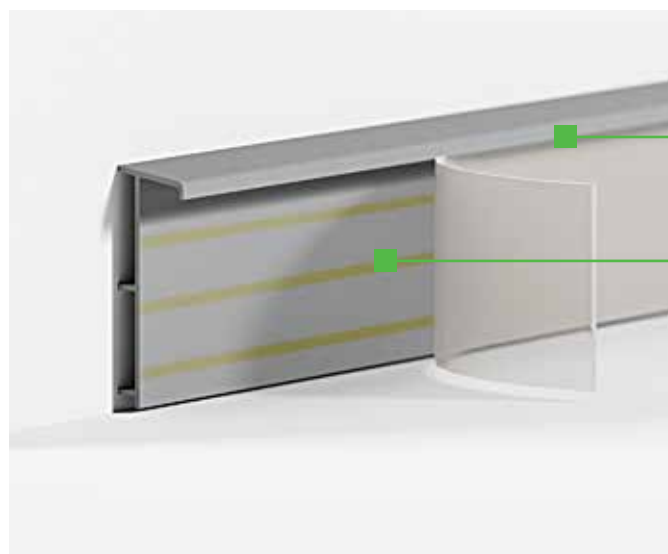

Жесткая кромка

Клеевой слой

Напольный плинтус Rico Carpet для ковровина

Фурнитура Rico Carpet



Торцевая заглушка



Угол внутренний



Угол наружный

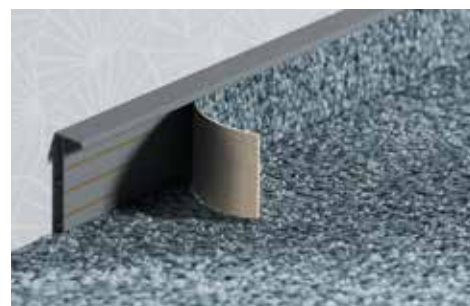

Установка Rico Carpet

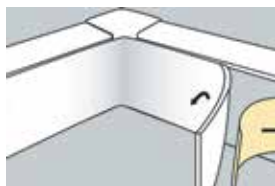
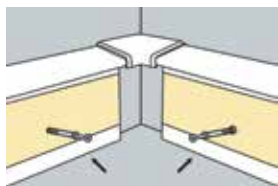

Цветовая палитра Rico Carpet



529 Белый

524 Серый

542 Дуб

под заказ

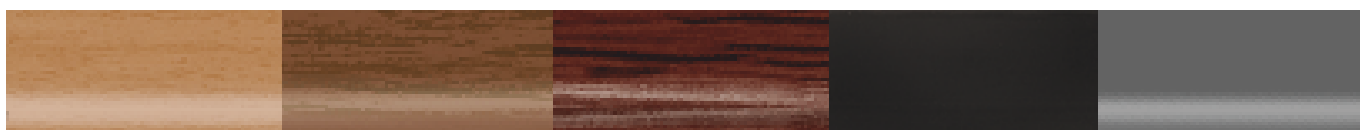

544 Бук

540 Орех

560 Махагон

515 Черный

522 Темно-серый



506 Зеленый

517 Синий

Плинтус для ковровина Rico Carpet можно также использовать при отделке с другими напольными материалами - линолеум, керамическая плитка, пробковые покрытия. Толщина покрытия должна быть не более 8 мм.



Логистика

Наименование	Количество в коробке (шт)	Количество в пакете (шт)	Габариты упаковки (мм)	Вес (кг)
Rico Carpet 2,5 м	28		2530x90x125	10
Угол внутренний	250/500	2/10	315x240x260	2/4
Угол наружный	250/500	2/10	315x240x260	2/4
Торцевая заглушка	250/500	2/10	315x240x260	3/6

НАПОЛЬНЫЙ КОННЕЛЮРНЫЙ ПЛИНТУС

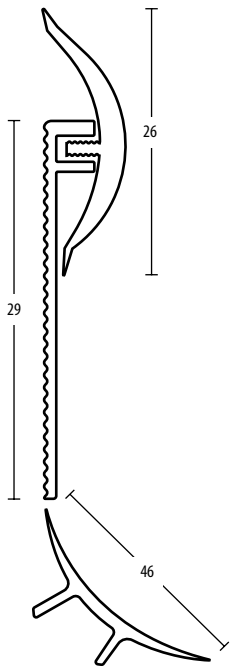

Коннелюрный профиль, предназначен для линолеума. Применяется в случаях, когда необходимо закруглить края линолеума и завести их на стену. Данный вид плинтуса широко применяется в медицинских учреждениях и помещениях, где имеются высокие требования к чистоте.

Длина: 2,4 м
Материал - ПВХ

Преимущества:

• Безопасный для здоровья, не содержит свинец;

- Мягкие края на кромке позволяют плинтусу плотно прилегать к плоскости стены, препятствуют проникновению пыли и грязи;
- Устойчивый к механическим воздействиям и влагуустойчивый;
- Благодаря плинтусу можно регулировать высоту заводимого напольного покрытия на стену.

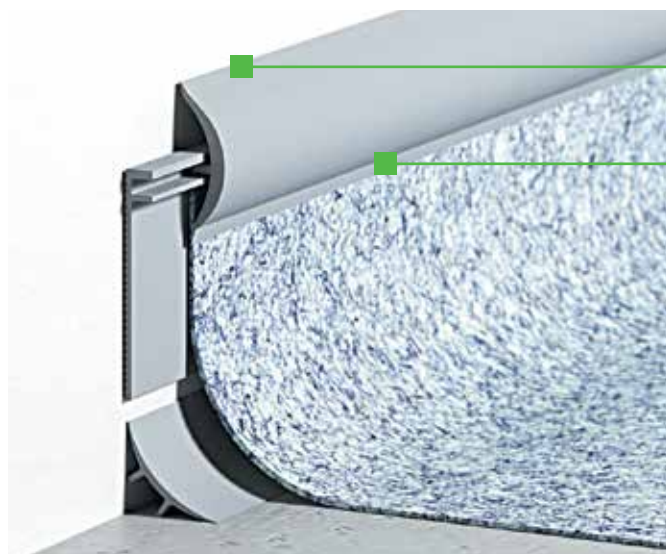

Мягкая кромка

Мягкая кромка

Напольный коннелюрный плинтус

Цветовая палитра



Серый

Бежевый

Установка коннелюрного плинтуса

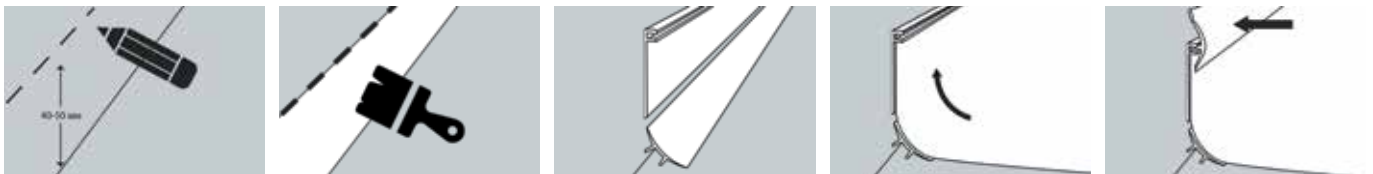

Монтаж внутреннего угла



- Сделать надрез, равный высоте, на которую необходимо завести линолеум;
- Загнуть и уложить линолеум как показано на рисунке 2;
- Зафиксировать шов клеем или холодной сваркой (с. 89);
- Установить кромку профиля.

Монтаж наружного угла

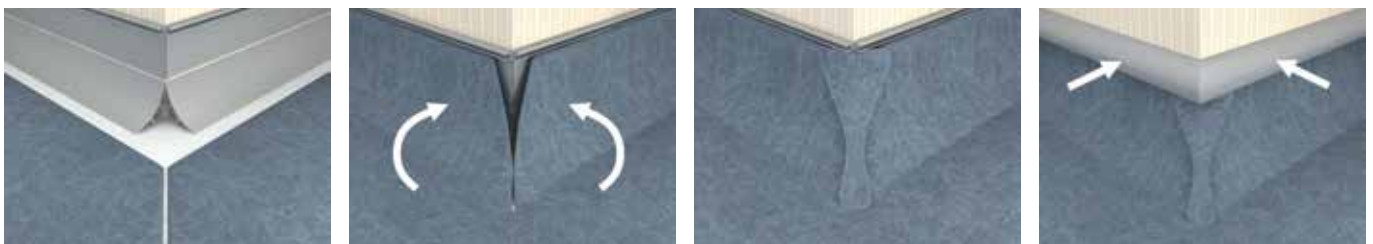

- Сделать надрез, равный высоте, на которую необходимо завести линолеум;
- Загнуть и уложить линолеум как показано на рисунке 2;
- Закрыть шов накладкой и зафиксировать холодной сваркой (с. 89);
- Установить кромку профиля.

Логистика

Наименование	Количество в коробке (шт)	Количество в пакете (шт)	Габариты упаковки (мм)	Вес (кг)
Коннелюрный профиль 2,4 м	20		2400×85×140	15

СКРЫТЫЙ ПЛИНТУС



Плинтус скрытого монтажа представляет собой конструкцию из профилей МДФ и ПВХ, которая устанавливается на одной плоскости со стеной. В результате не остаётся выступов. Плинтус является продолжением стены в единой плоскости.

Длина: 2,4 м

Материал - ПВХ



Преимущества:

- Удобство в расстановке мебели. Вплотную к стене без зазоров;
- Возможность создать эффектную подсветку внизу стен, которая будет мягкой и приятной для глаз;
- Плинтус создает уникальное интерьерное решение;
- Если стены требуют выравнивание гипсокартоном - конструкция экономит полезную площадь;
- Идеален при установке раздвижных дверей;
- МДФ вставки под покраску можно окрашивать в любой цвет стен.

Напольный скрытый плинтус

Виды

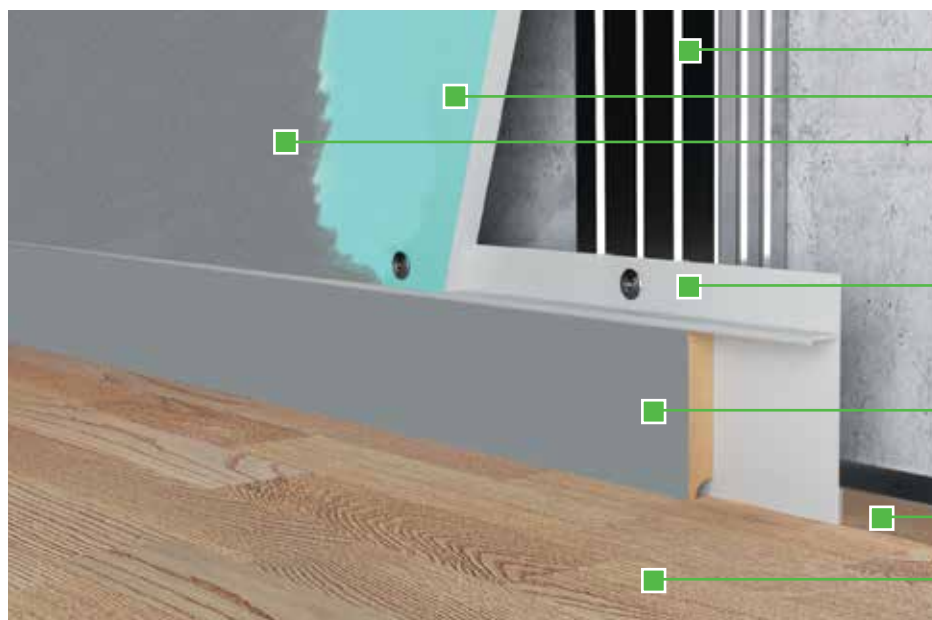
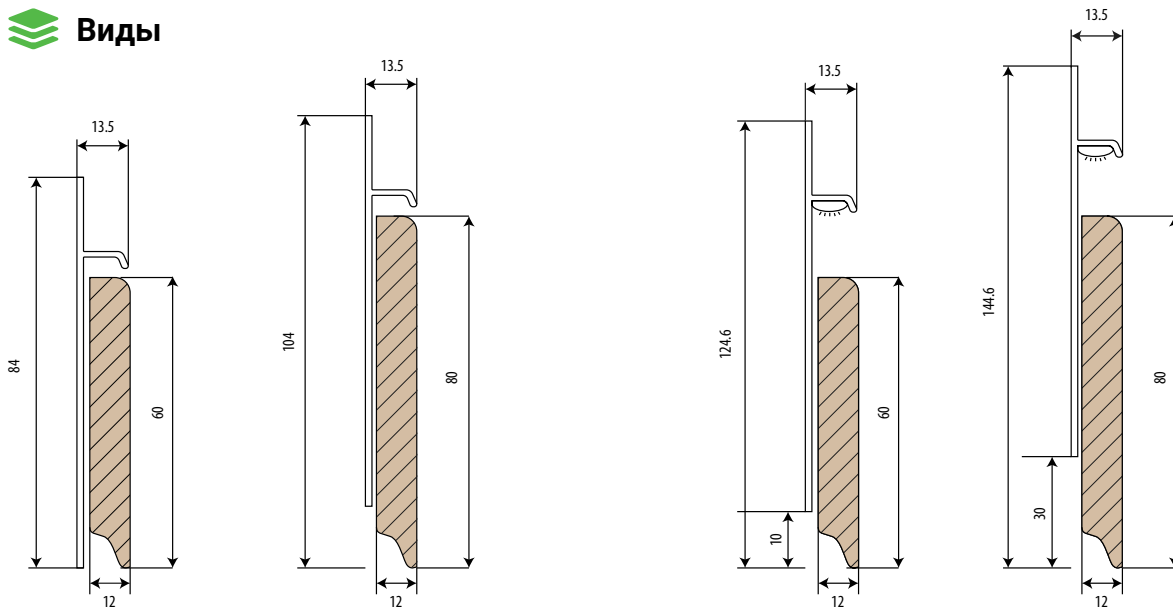

- Профиль для гипсокартона
- Гипсокартон
- Финишное покрытие
- ПВХ-плинтус скрытого монтажа
- МДФ-вставка
- Профиль для гипсокартона
- Напольное покрытие



Логистика

Наименование	Количество в коробке (шт)	Количество в пакете (шт)	Габариты упаковки (мм)	Вес (кг)
Скрытый плинтус 2,4 м	10		2450×85×145	20,5

DURABLE SMART



Плинтус Durable Smart из вспененного ПВХ устойчивый к механическим повреждениям и влаге. Плинтус можно покрасить.

Длина: 2,4 м

Материал - вспененный ПВХ

Преимущества:

- Удобная установка плинтуса с помощью скрытой монтажной планки;
- Плинтус можно покрасить, перед окрашиванием необходимо использовать грунтовку;
- Плинтус имеет монтажный канал для скрытой проводки;
- Простой монтаж и демонтаж;
- Устойчивый к механическим повреждениям и влагоустойчивый.

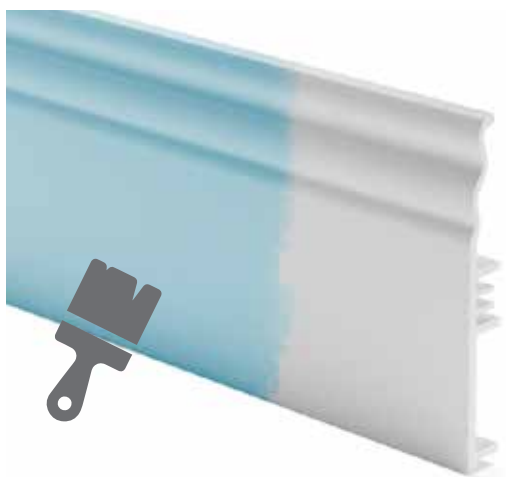

Для окрашивания подходят алкидные и акриловые краски на водной основе для внутренних работ. Перед окрашиванием необходимо использовать грунтовку, совместимую с краской. Грунтовка может быть на основе органических растворителей.



*Монтажная планка для установки плинтуса.
Длина 2,4 м*

Плинтус Durable Smart из вспененного ПВХ

Виды

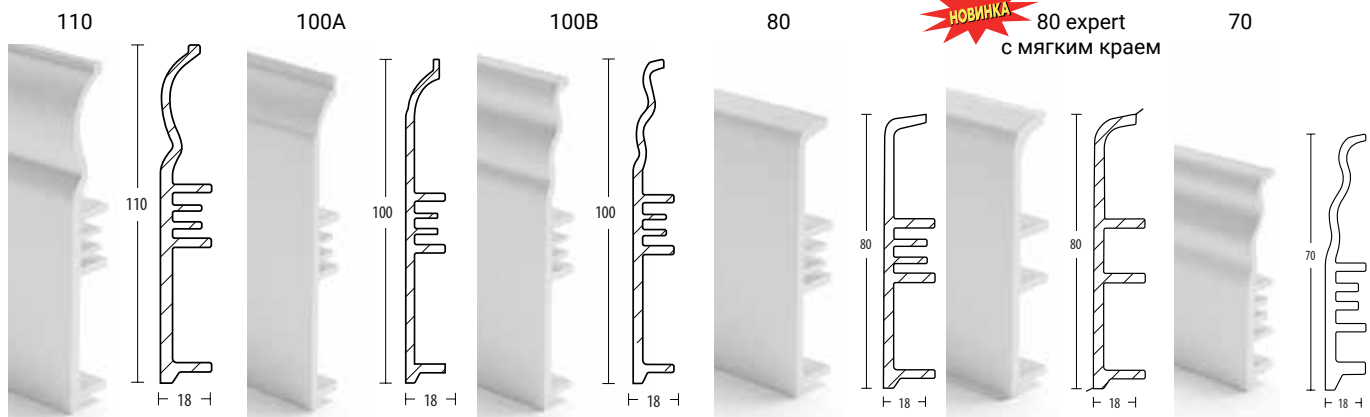

Фурнитура Durable Smart (торцевые заглушки)



Фурнитура к плинтусу 80DS Expert

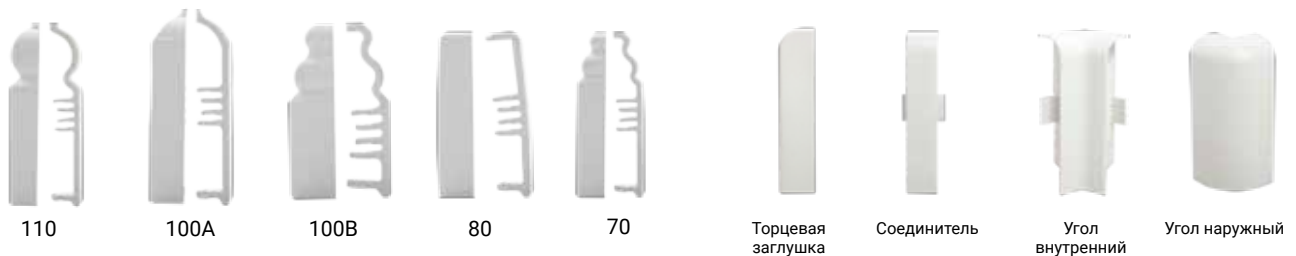

Установка Durable Smart

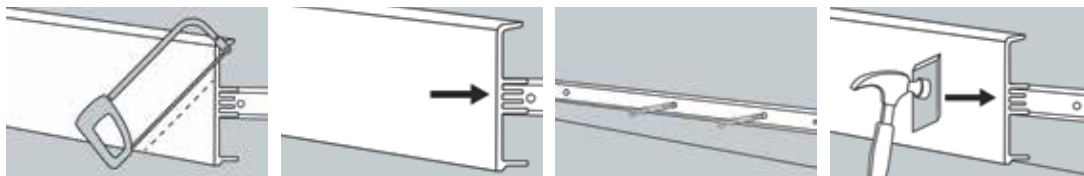

Логистика

Наименование	Количество в коробке (шт)	Количество в пакете (шт)	Габариты упаковки (мм)	Вес (кг)
DS 70 2,4 м	12		2520x130x195	13
DS 80 2,4 м	12		2520x130x195	13
DS 80 expert 2,4 м	12		2520x130x195	13
DS 100A 2,4 м	12		2520x130x195	13
DS 100B 2,4 м	12		2520x130x195	13
DS 110 2,4 м	12		2520x130x195	13
Торц.заглушка 70	200	2	315x240x260	2,4
Торц.заглушка 80	200	2	315x240x260	2,4
Торц.заглушка 100A	200	2	315x240x260	2,4
Торц.заглушка 100B	200	2	315x240x260	2,4
Торц.заглушка 110	200	2	315x240x260	2,4
Монтажная планка	36	6	310x120x265	1,94

FLINT



Плинтус FLINT изготовлен из вспененного полистирола высокой плотности. Лицевая часть имеет дополнительное ударопрочное покрытие, по своим характеристикам не уступающее керамике. Плинтус монтируется к стене при помощи клея или монтажной планки, разная ширина профиля позволяет закрыть усадочные и компенсационные швы от 12 до 15 мм.

Длина: 2 м

Материал - вспененный полистирол

Преимущества:

- Устойчивый к ударам, повреждениям, влаге;
- Плинтус можно покрасить, перед окрашиванием необходимо использовать грунтовку;
- Плинтус имеет монтажный канал для скрытой проводки;
- Простой монтаж.

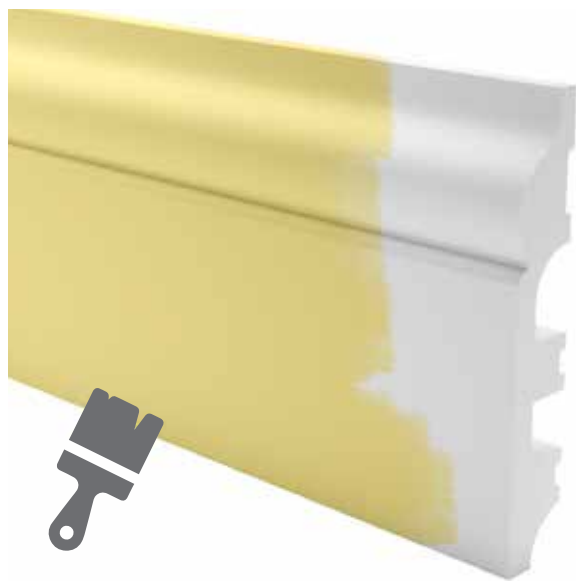

Для окрашивания подходят алкидные и акриловые краски на водной основе для внутренних работ. Перед окрашиванием необходимо использовать грунтовку, совместимую с краской. Грунтовка может быть на основе органических растворителей.

Напольный плинтус Flint из вспененного полистирола

122

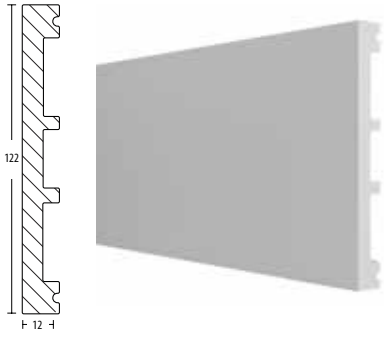

112

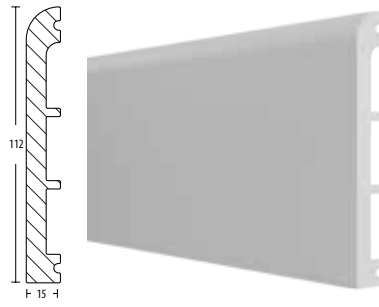

M80

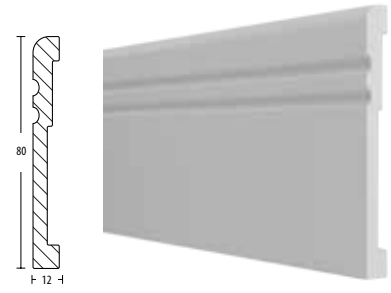

80GM

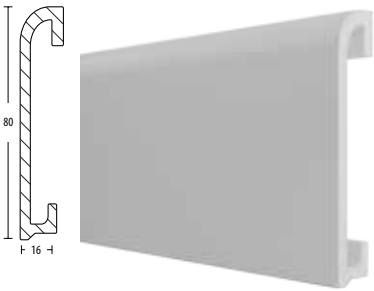

N80

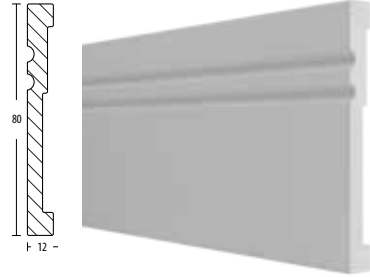

80EC Bergen

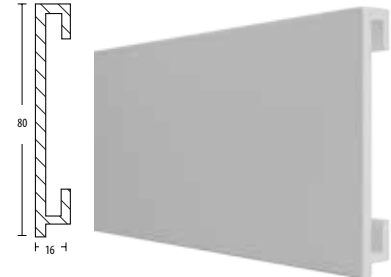

K80

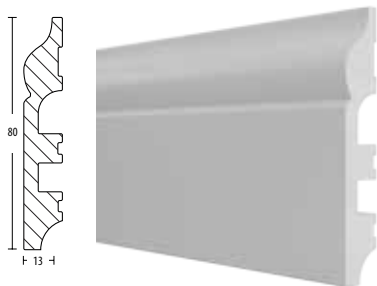

80MC Extra

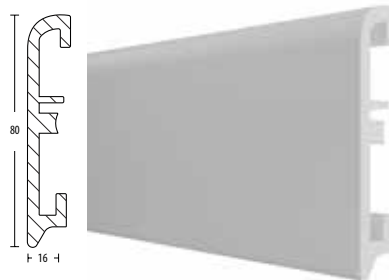

Basic 80

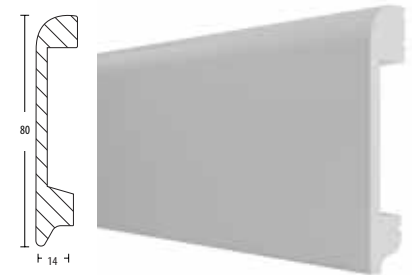

Grand 120

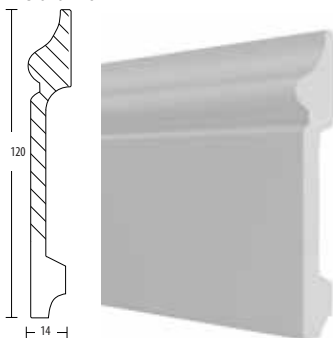

Twist 80

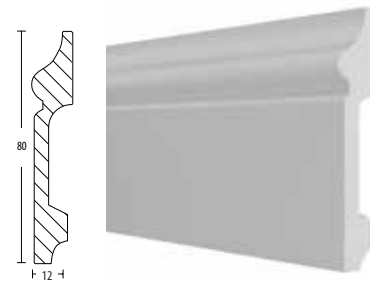

MK 58

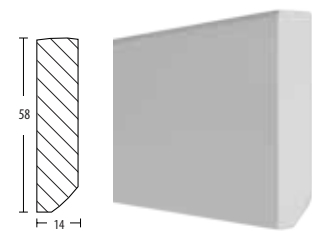

MS 100

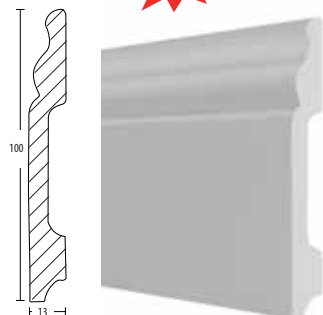

MK 100

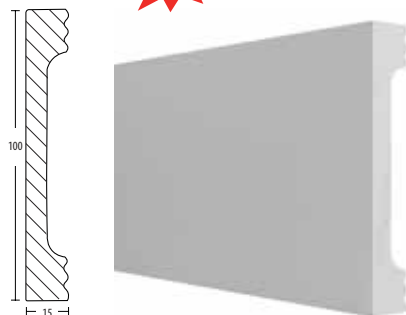

MK 80

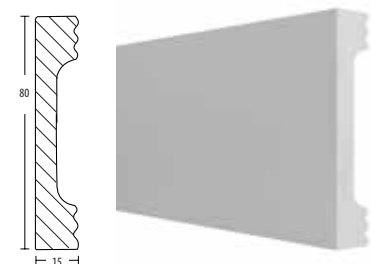

Фурнитура Flint (торцевые заглушки)

122

Grand 120

112

M80

80EC Bergen

N80

80GM

K80

Basic 80

Twist 80



Фурнитура к плинтусу 80MC Extra



Торцевая заглушка

Соединитель

Угол внутренний

Угол наружный





Логистика

Наименование	Количество в коробке (шт)	Количество в пакете (шт)	Габариты упаковки (мм)	Вес (кг)
PS Flint K80x13 2 м	20		2020x145x116	16,4
PS Flint M80x12 2 м	30		2030x135x250	20,5
PS Flint N80x12 2 м	30		2030x135x250	21,4
PS Flint 112x15 2 м	20		2020x145x235	22,3
PS Flint 122x12 2 м	20		2020x150x250	21
PS Flint 80MC Extra 2 м	20		2030x125x190	13,4
PS Flint 80EC Bergen 2 м	20		2030x110x195	14,1
PS Flint Twist 80*12 2 м	11		2020x130x100	8
PS Flint Grand 120*14 2 м	7		2020x130x120	10,5
PS Flint Basic 80*14 2 м	11		2020x130x100	8
PS Flint 80GM 2 м	20		2030x110x195	11,9
PS Flint MK 58 2 м	11		2020x130x100	8
PS Flint MK 80 2 м	7		2020x145x195	10,5
PS Flint MK 100 2 м	11		2020x145x240	8
PS Flint MS 100 2 м	20		2030x145x240	11,9
Торц. заглушки 122 / 112 / K80 / M80		2	315x245x265	
Торц. заглушки N80 / 80MC Extra / 80EC Bergen		2	315x240x260	

FLEX

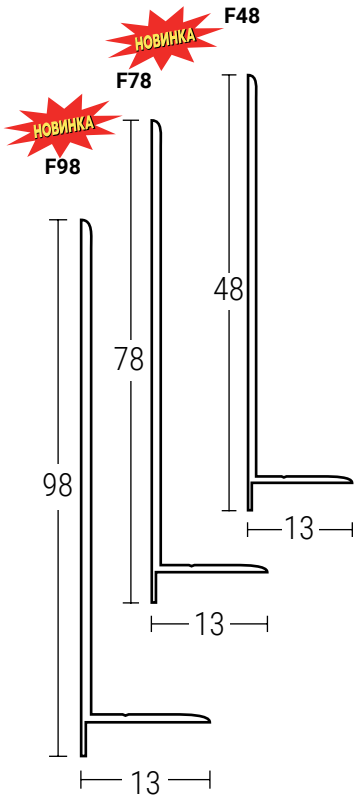

Гибкий самоклеящийся плинтус FLEX предназначен для использования во всех видах помещений. Эластичный материал плинтуса обеспечивает плотный монтаж к стенам с изгибами и к колоннам. Там, где монтаж объемного плинтуса нецелесообразен или не возможен.

Плинтусы серии FLEX имеют нанесенный клеевой слой закрытый защитным лайнером. Тиснение на плинтусе обеспечивает ровный изгиб профиля для захода на напольное покрытие и плотное прилегание к напольному покрытию. Перо с обратной стороны плинтуса может использоваться как упор или уплотнитель.

При необходимости перо срезается ножницами. Плинтус окрашен во всей массе материала. Конструкция плинтуса минимально выступает от стены. Установка плинтуса не требует специального инструмента. Нарезка плинтуса в размер производится ножницами. Для установки плинтуса необходимо очистить стену от пыли и грязи, произвести разметку и раскрой плинтуса. Снять защитный лайнер с плинтуса и приклеить к стене.

Длина: 3 м

Материал - мягкий ПВХ

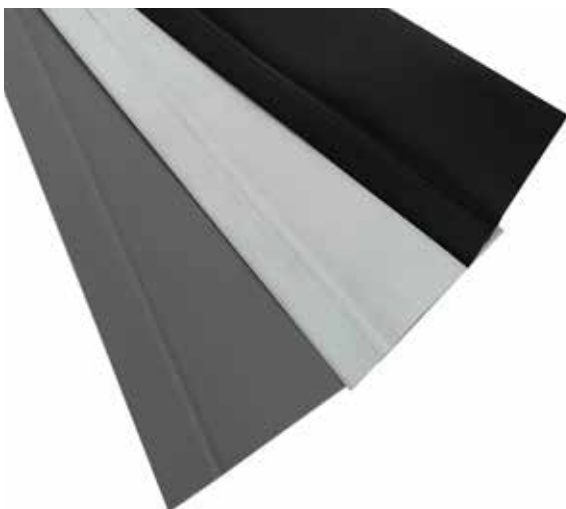

Напольный гибкий самоклеящийся плинтус Flex

Преимущества:

- Плотно прилегает к стене и полу;
- Популярный размер по высоте;
- Современная геометрия фасадной части (прямой профиль);
- Конструкция скрывает все элементы монтажа;
- Простой монтаж к стене;
- Тиснение обеспечивает ровный заход на напольное покрытие;
- Имеет минимальный выступ от стены для плинтуса.

Цветовая палитра



Белый

Серый

Черный

Новые цвета



Ясень анкор белый

Ваниль

Алюминий

Дуб крафт серый



Дуб сонома

Дуб атланта

Эбони светлый

Орех гварнери





Логистика

Наименование	Количество в коробке (шт)	Количество в пакете (шт)	Габариты упаковки (мм)	Вес (кг)	Длина (м)
Гибкий плинтус F48	6		315×260×100	1,5	3
Гибкий плинтус F48	1		315×315×55	1,9	25
Гибкий плинтус F78	1		315×315×85	3	25
Гибкий плинтус F98	1		315×315×105	3,8	25

AQUA 20

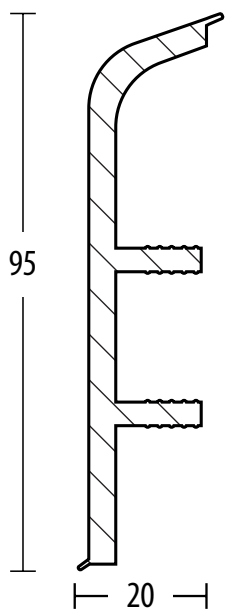

Уникальность данного плинтуса заключается в абсолютной влагостойкости и наличии мягких краев, которые плотно прилегают к поверхности и не оставляют зазоров. Плинтус можно покрасить.

Длина: 2,2 м

Материал - вспененный ПВХ

👍 Преимущества:

- Мягкие края скрывают мелкие неровности стен, плотно прилегают к полу, не позволяют влаге и пыли попасть под плинтус;
- Плинтус можно покрасить, перед окрашиванием необходимо использовать грунтовку;
- Плинтус имеет монтажный канал для скрытой проводки;
- Простой монтаж.

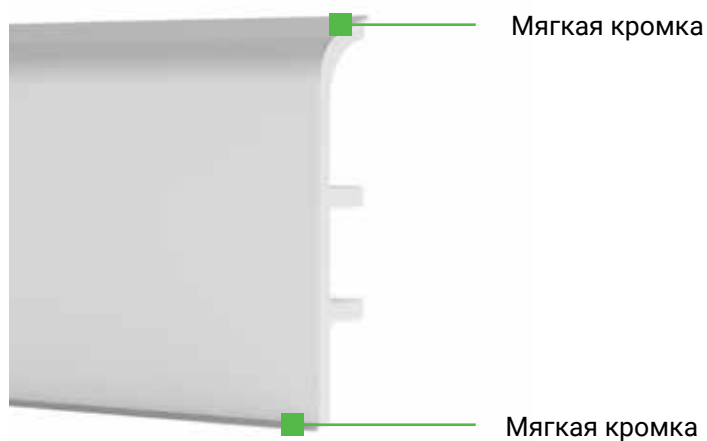

Напольный плинтус Aqua 20 с мягкими краями

Фурнитура Aqua 20



Торцевая заглушка
20x20 правая

Торцевая заглушка
20x20 левая



Соединитель
20x20



Угол внутренний
20x20



Угол наружный
20x20



Монтажная клипса

Установка Aqua 20

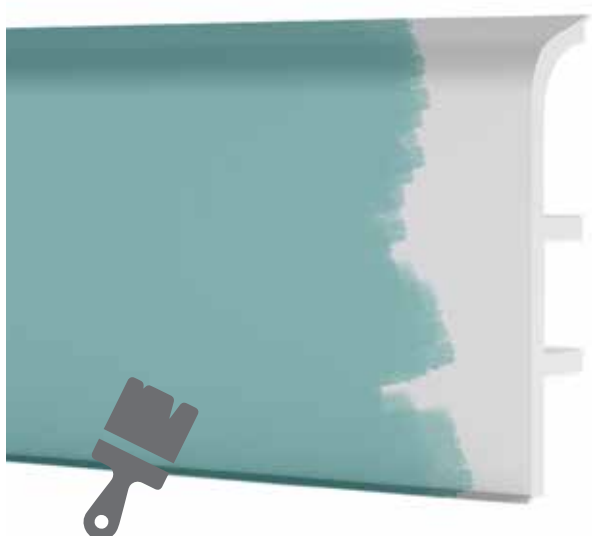
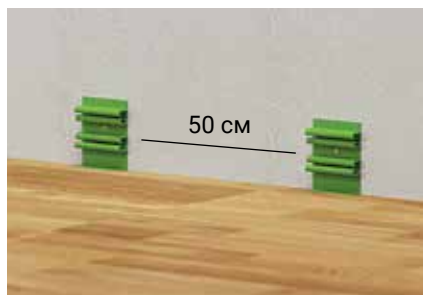

Для окрашивания подходят алкидные и акриловые краски на водной основе для внутренних работ. Перед окрашиванием необходимо использовать грунтовку, совместимую с краской. Грунтовка может быть на основе органических растворителей.

Логистика

Наименование	Количество в коробке (шт)	Количество в пакете (шт)	Габариты упаковки (мм)	Вес (кг)
Аqua 20 2,2 м	16		2200x200x200	14,92
Угол внутренний	30	2	315x240x260	0,39
Угол наружный	30	2	315x240x260	0,54
Торцевая заглушка	80	2	315x245x265	1,04
Соединитель	80	2	315x240x260	0,48
Монтажная клипса	52	6	315x245x265	0,57

AQUA 37

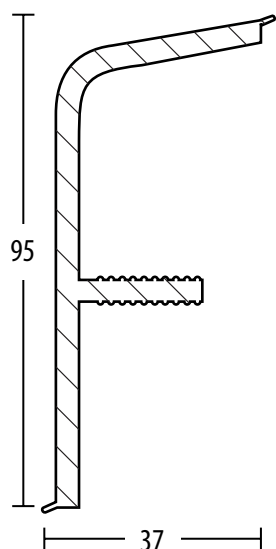

Длина: 2,2 м
Материал - вспененный ПВХ



Уникальность данного плинтуса заключается в абсолютной влагостойкости и наличии мягких краев, которые плотно прилегают к поверхности и не оставляют зазоров. Возможность монтажа труб диаметром до 25 мм. Плинтус можно покрасить для окрашивания подходят алкидные краски на водной основе. Перед окрашиванием необходимо использовать грунтовку. Грунтовка может быть на основе органических растворителей.

👍 Преимущества:

- Можно скрыть систему горизонтальной разводки отопления;
- Мягкие края скрывают мелкие неровности стен, плотно прилегают к полу, не позволяют влаге и пыли попасть под плинтус;
- Плинтус можно покрасить, перед окрашиванием необходимо использовать грунтовку;
- Плинтус имеет монтажный канал для скрытой проводки;
- Простой монтаж;

🔧 Фурнитура Aqua 37



Напольный плинтус Aqua 37 с мягкими краями

✂ Установка Aqua 37

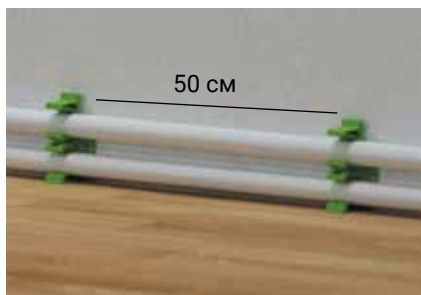

Регулировка клипсы по высоте до 2 см

📦 Фурнитура Aqua 37 Коробы для вывода труб

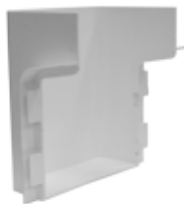

Короб для вывода труб
100x70x120 мм



Короб для вывода труб
100x110x92 мм



Короб для вывода труб
100x160x92 мм



Установка плинтуса с нижним подключением к радиатору



Установка плинтуса с боковым подключением к радиатору

📦 Логистика

Наименование	Количество в коробке (шт)	Количество в пакете (шт)	Габариты упаковки (мм)	Вес (кг)
Аqua 37 2,2 м	12		2200x200x200	12,4
Угол внутренний	30	2	315x240x260	0,45
Угол наружный	30	2	315x240x260	0,6
Угол внутренний Т25	30	2	315x240x260	0,45
Угол наружный Т25	30	2	315x240x260	0,6
Торцевая заглушка	80	2	315x245x265	1,68
Соединитель	80	2	315x240x260	0,56
Короб 100x70x120	12	2	315x240x260	1,5
Короб 100x110x92	12	2	315x245x265	0,77
Короб 100x160x92	8	2	315x240x260	0,65
Монтажная клипса	20	6	315x245x265	0,46

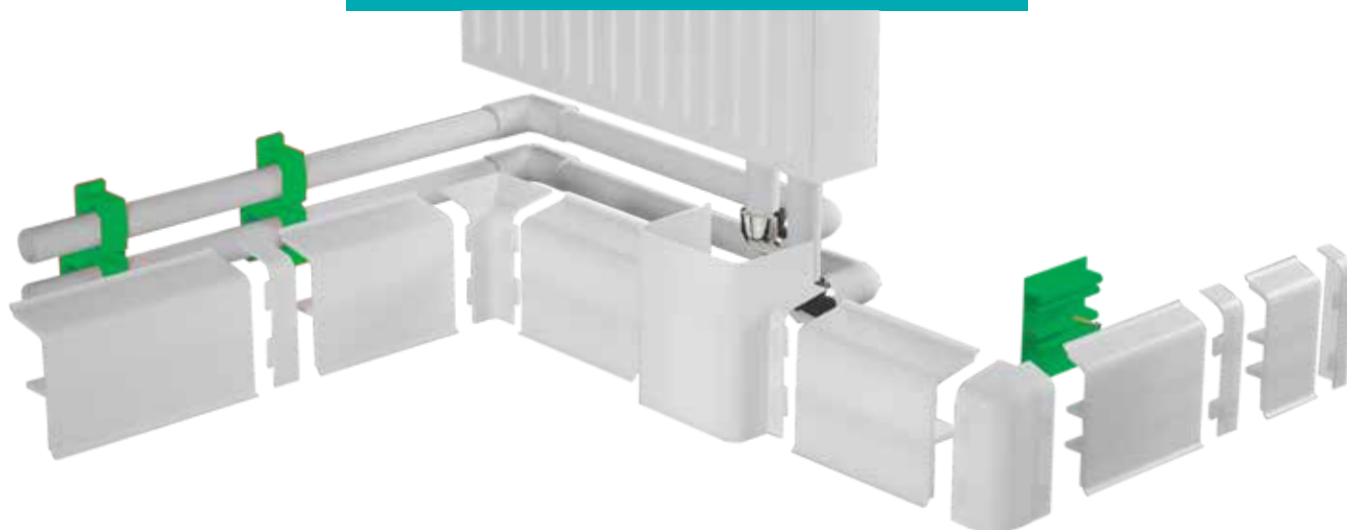

Уникальность данной системы – это влагостойкие профили для закрытия горизонтальной разводки отопления и обычные профили с мягкими краями, которые плотно прилегают к поверхности и не оставляют зазоров. Система состоит из двух видов профилей AQUA 37 и 20.

Длина: 2,2 м

Материал - вспененный ПВХ

Преимущества:

- Можно скрыть систему горизонтальной разводки отопления;
- Мягкие края скрывают мелкие неровности стен, плотно прилегают к полу, не позволяют влаге и пыли попасть под плинтус;
- Плинтус можно покрасить, перед окрашиванием необходимо использовать грунтовку;
- Плинтус имеет монтажный канал для скрытой проводки;
- Простой монтаж;
- Позволяют устанавливать трубы диаметром до 25 мм;
- Возможность перейти из плинтуса Aqua 20 в Aqua 37 и наоборот, благодаря специальной фурнитуре.



Фурнитура Aqua System для стыков плитусов Aqua 20 и Aqua 37



Угол внутренний 20x37 правый Угол внутренний 37x20 левый Угол наружный 20x37 правый Угол наружный 37x20 левый

Узел нижнего подключения PPR 20x20x20

Узел распределительный нижнего подключения - фитинг, предназначенный для соединения полипропиленовых труб методом пайки в системах водоснабжения и отопления в труднодоступных местах. Идеально подходит для использования с системой плитусов «Аква». Использование узла позволяет существенно экономить время при монтаже, обеспечивает более надежное (так как меньше соединений) и простое подключение труб.

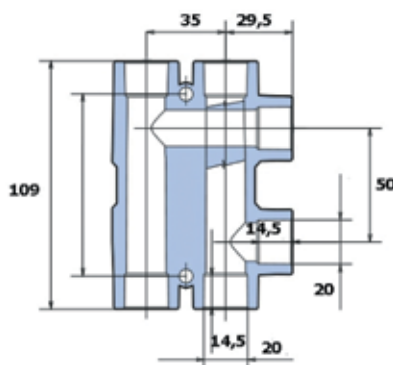

Характеристики:

Страна изготовитель: Чехия
 Гарантия, мес.: 24
 Материал: полипропилен
 Диаметр, мм: 20
 Макс. Давление: 10 бар
 Тип соединения: пайка
 Угол, °: 90
 Цвет: серый
 Вес, кг: 0,098

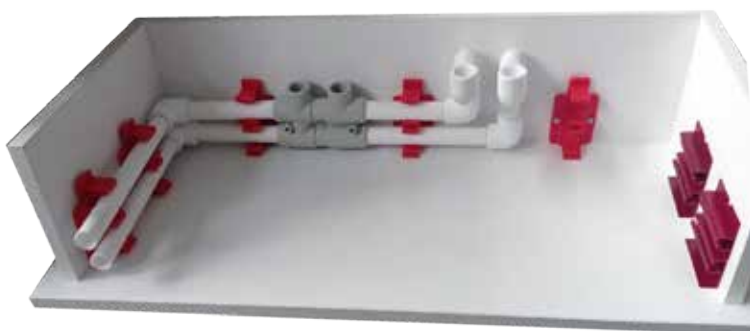

Логистика

Наименование	Количество в коробке (шт)	Количество в пакете (шт)	Габариты упаковки (мм)	Вес (кг)
Угол внутр.правый 20x37	30	2	315x240x260	0,9
Угол внутр.левый 37x20	30	2	315x245x265	0,9
Угол наруж.правый 20x37	30	2	315x240x260	1,38
Угол наруж.левый 37x20	30	2	315x245x265	1,38

ПЛИНТУС МДФ ДЕКОРИРОВАННЫЙ



Основой для плинтусов Smart Profile Color является высококачественный МДФ, который окутывается финиш-пленкой с текстурой дерева. Палитра декоров плинтуса позволяет использовать его с различными напольными покрытиями. Для установки плинтуса МДФ используется скрытый крепеж (монтажная планка 2,4 м), который обеспечивает возможность многократного монтажа и демонтажа профилей.

Длина: 2,4 м

Материал - МДФ

Крепеж к плинтусам МДФ



Монтажная планка для установки плинтуса.
Длина 2,4 м



Соединительные столбики



Для реставрации сколов на плинтусе используйте вентиляционный маркер (с. 107)

Для стыковки профилей во избежания неровных косых срезов в углах предусмотрены специальные стыковочные элементы (столбики). Они крепятся на клей на внутренних и внешних углах, либо используются как окончание профиля. В результате отделка не только практична, но и имеет аккуратный внешний вид. Столбики выпускаются в той же цветовой гамме, что и плинтус.

При монтаже столбиков и плинтуса категорически запрещается использовать клеи, содержащие следующие растворители: толуол, ацетон, уайт-спирит, ксилол, метиловый спирт, этанол, бензол и их аналоги. Использование данных клеев приводит к повреждению изделий.



Установка соединительного столбика

Плинтус МДФ Smart Profile декорированный

Виды

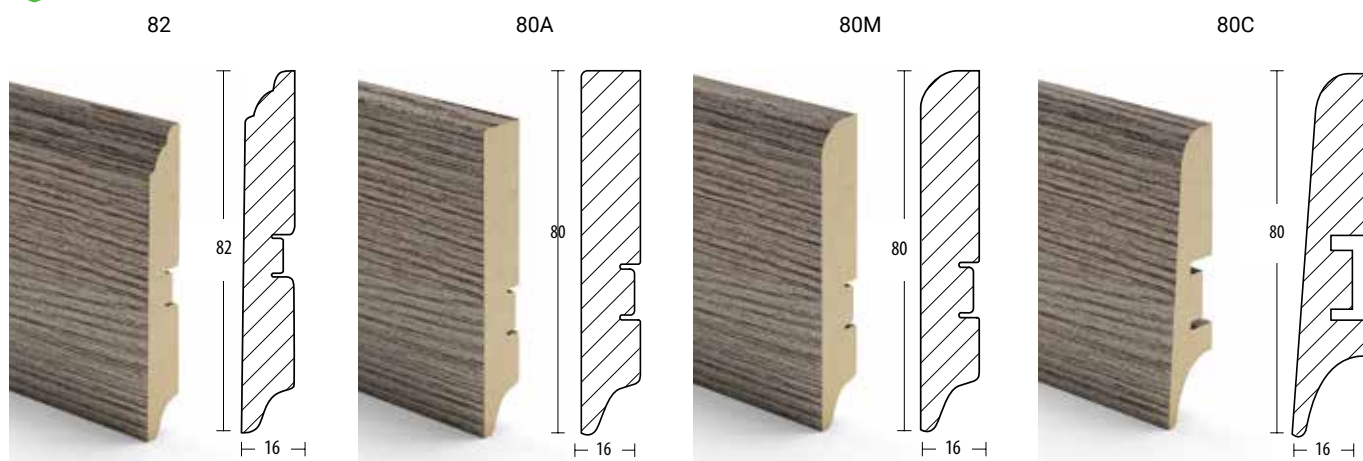

Цветовая палитра МДФ декорированный

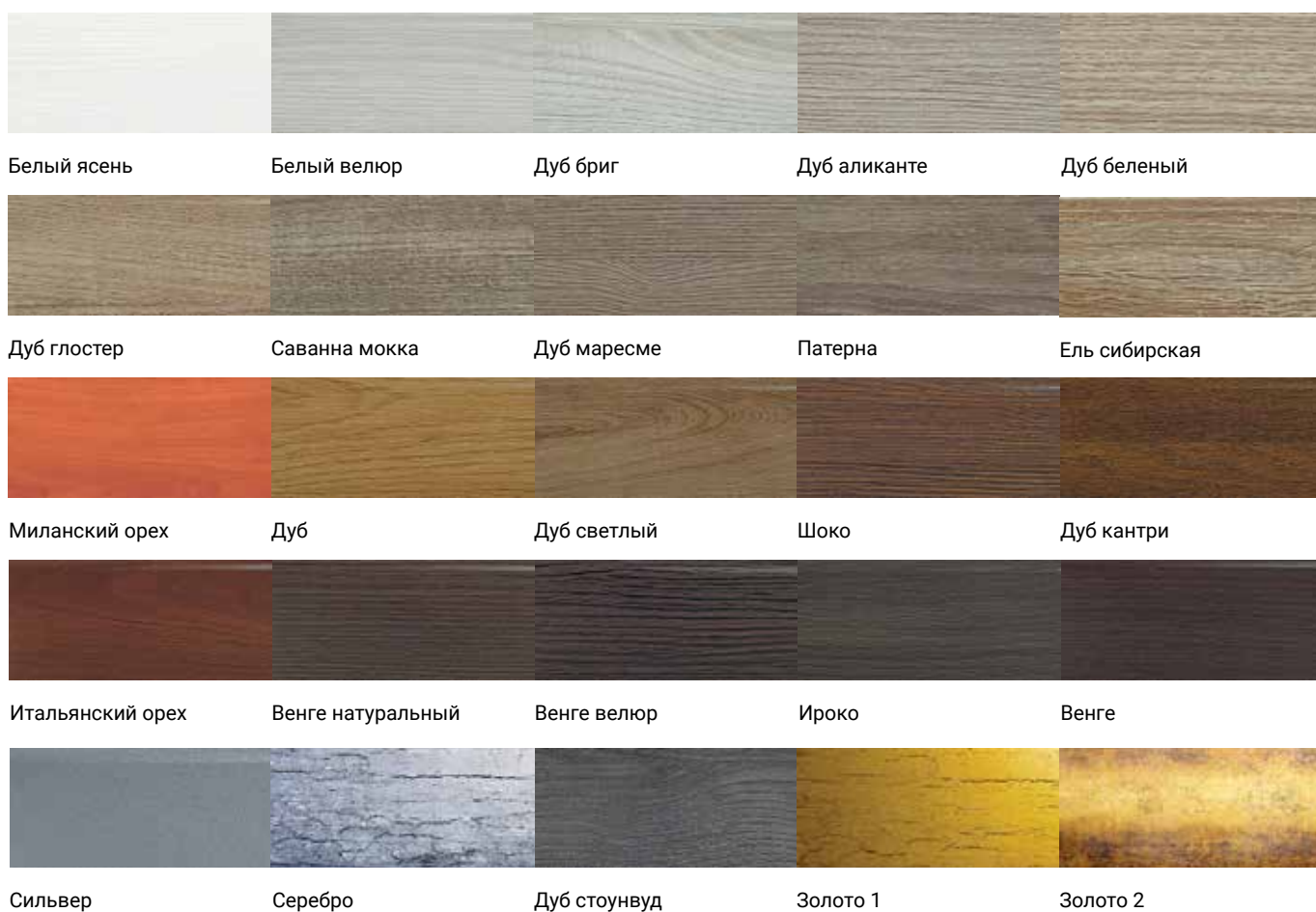

Логистика

Наименование	Количество в коробке (шт)	Габариты упаковки (мм)	Вес (кг)
SP Color 82 2,4 м	10	2420x170x87	21
SP Color 80A 2,4 м	10	2420x170x87	21
SP Color 80M 2,4 м	10	2420x170x87	21
SP Color 80C 2,4 м	10	2420x170x87	21

ПЛИНТУС МДФ ДЕКОРИРОВАННЫЙ PREMIUM



Декорированный плинтус Smart Profile Color Premium окутывается уникальной финиш-пленкой, окрашенной в несколько цветов. Плинтус Premium сочетает в себе удобство и качество стандартных профилей из МДФ, а его неповторимая текстура с выпуклым тиснением гармонично сочетается с текстурированными покрытиями стен.

Широкая гамма декоров позволяет преобразить любую обстановку и привести в нее как изысканный аристократический шик, так и современный элемент отделки.

Для установки плинтуса МДФ используется скрытый крепеж (монтажная планка), который обеспечивает возможность многократного монтажа и демонтажа профилей.

Длина: 2,4 м

Материал - МДФ

Виды

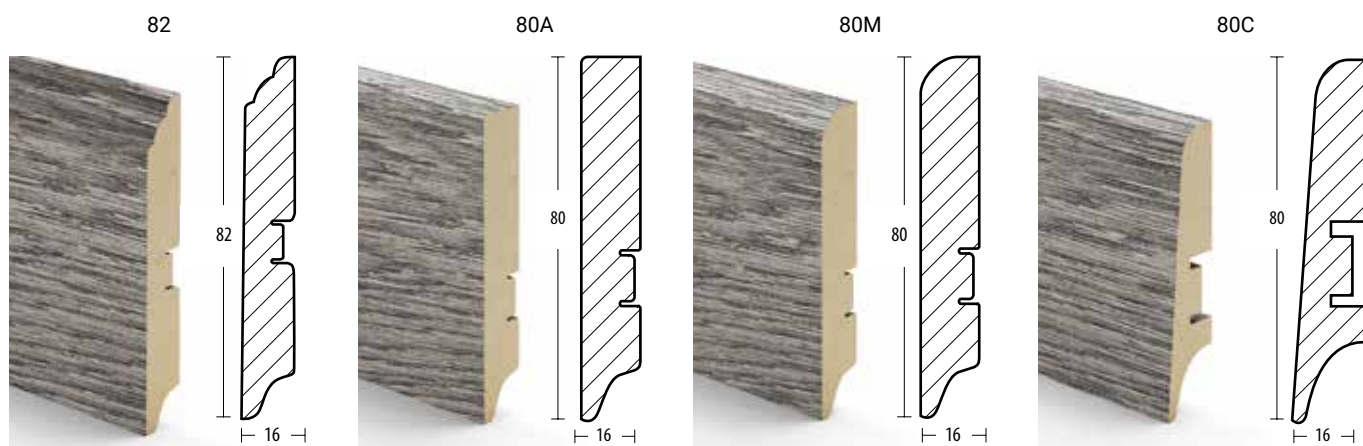

Плинтус МДФ Smart Profile декорированный Premium

Цветовая палитра МДФ декорированный Premium

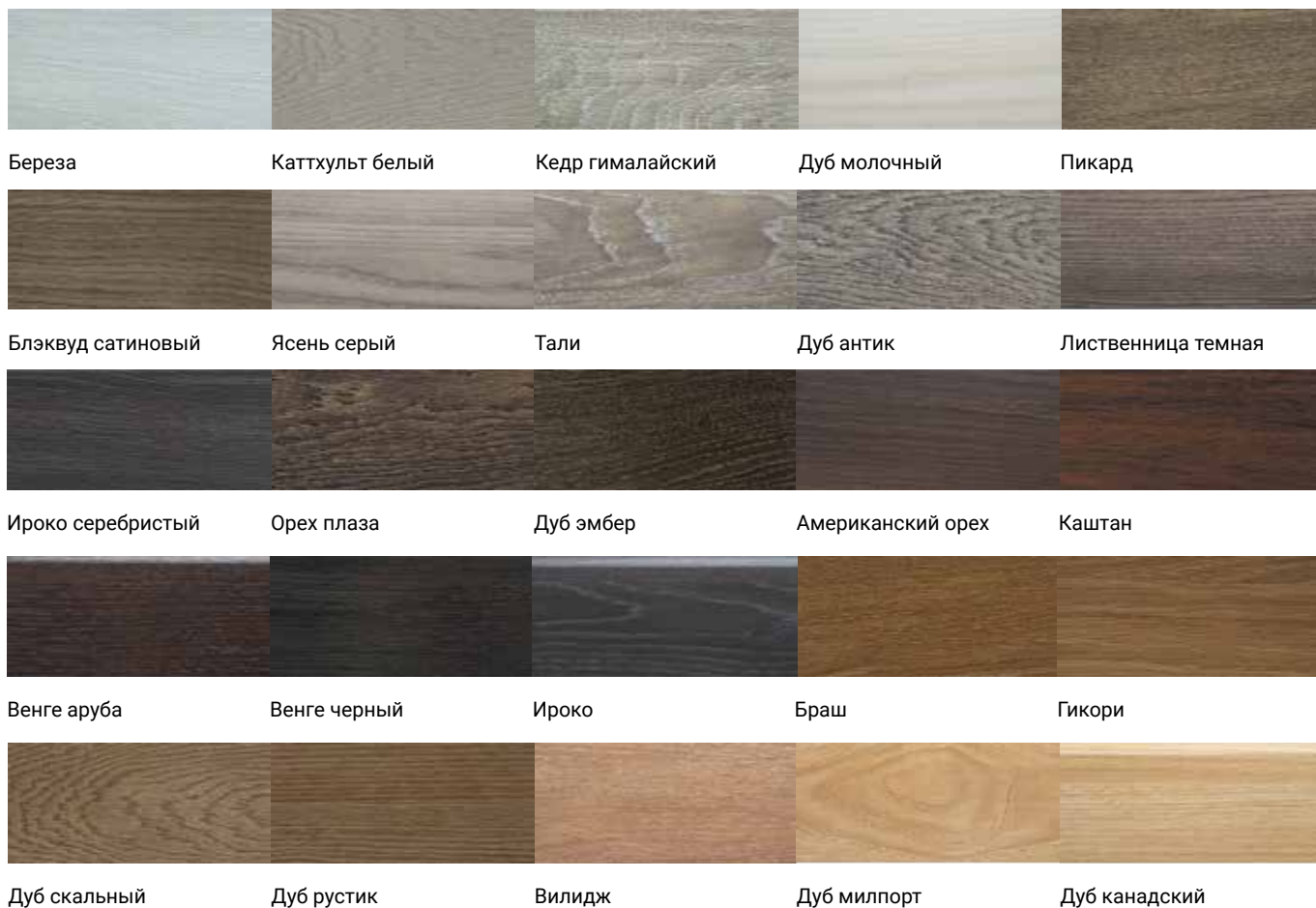

Установка всех видов МДФ

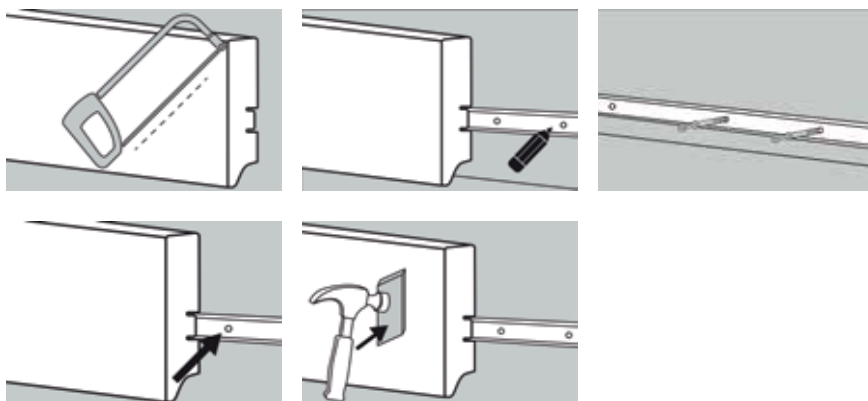

Логистика

Наименование	Количество в коробке (шт)	Габариты упаковки (мм)	Вес (кг)
SP Color 82 2,4 м	10	2420x170x87	21
SP Color 80A 2,4 м	10	2420x170x87	21
SP Color 80M 2,4 м	10	2420x170x87	21
SP Color 80C 2,4 м	10	2420x170x87	21

ПЛИНТУС МДФ ДЕКОРИРОВАННЫЙ STRONG



Особенностью серии плинтусов Smart Profile Strong является уникальное защитное покрытие, которое позволяет эксплуатировать плинтус при высокой проходимости и ежедневной активной уборки с высокой динамической и механической нагрузкой на плинтус и напольное покрытие. Пленка Strong не боится влаги и динамических нагрузок. Палитра декоров плинтуса Strong позволяет использовать плинтус с различными напольными покрытиями. Для установки плинтуса МДФ используется скрытый крепеж (монтажная планка), который обеспечивает возможность многократного монтажа и демонтажа профилей.

Длина: 2,4 м

Материал - МДФ

Специально для этой серии разработана линейка ламинированных порогов из алюминия, которые полностью повторяют гамму декоров плинтуса Strong, истираемость пленок не уступает анодированному и ламинированному покрытию.

В коллекцию вошли самые востребованные виды профиля: B2, B4 и AC11.

Длина порогов - 0,9м и 1,8м.



B2

B4

AC11

Виды

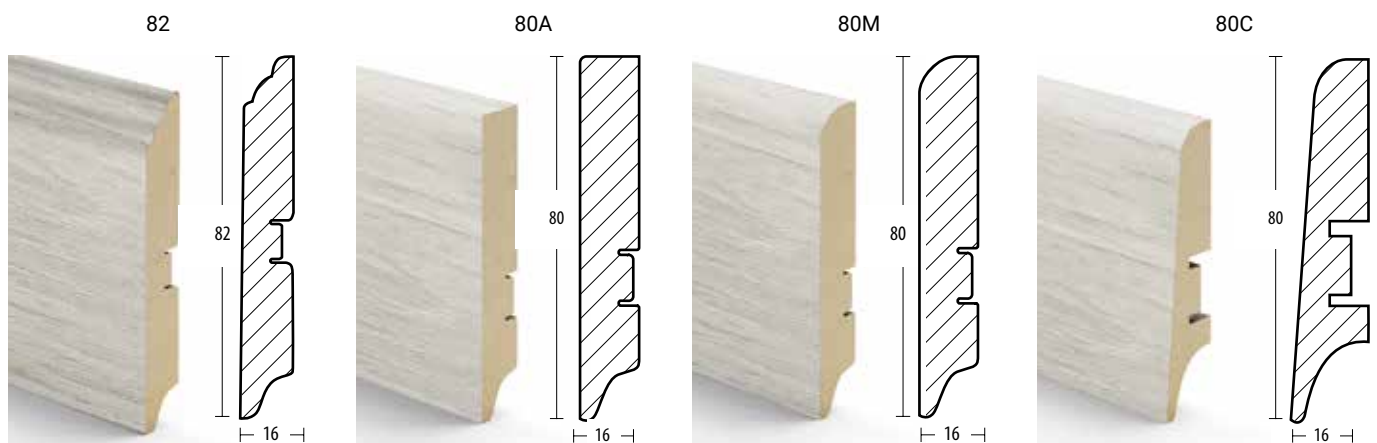

Плинтус МДФ Smart Profile декорированный Strong

Цветовая палитра МДФ декорированный Strong

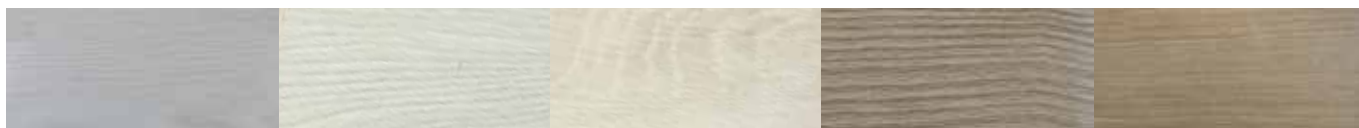

Дуб винтаж
светло-серый

Ривьера айс

Дуб Филадельфия светлый Ривьера Капучино

Дуб Мелинга капучино



Дуб серена серый

Ривьера Грей

Ель серая

Бетон

Орех темный



Дуб Филадельфия
коньяк

Фурнитура Strong 80M



Торцевая заглушка



Соединитель



Угол внутренний



Угол наружный



Самоклеящиеся заглушки Strong 80M, 82

Самоклеящиеся заглушки предназначены для скрытия крепежных шурупов, а также для оформления торцевых спилов и линейных стыков при монтаже плинтуса МДФ.

Заглушки полностью повторяют гамму декоров плинтуса Strong.



80M

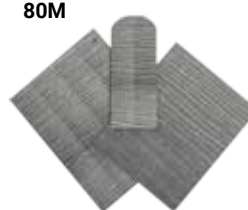

82



Логистика

Наименование	Количество в коробке (шт)	Габариты упаковки (мм)	Вес (кг)
SP Color 82 2,4 м	10	2420x170x87	21
SP Color 80A 2,4 м	10	2420x170x87	21
SP Color 80M 2,4 м	10	2420x170x87	21
SP Color 80C 2,4 м	10	2420x170x87	21

ПЛИНТУС МДФ HIDE С МЯГКИМ КРАЕМ



Напольный плинтус Smart Profile Hide с мягким краем — новинка среди плинтусов МДФ. Мягкий край компенсирует неровность стен, обеспечивая плотное прилегание. В плинтусе сделана специальная фрезеровка для надежного крепления мягкого края.

Длина: 2,4 м

Материал - МДФ

МДФ 80М



Мягкая кромка

Тиснение создает эффект «живой древесины»

Плинтус МДФ Smart Profile Hide с мягким краем

 **Виды**

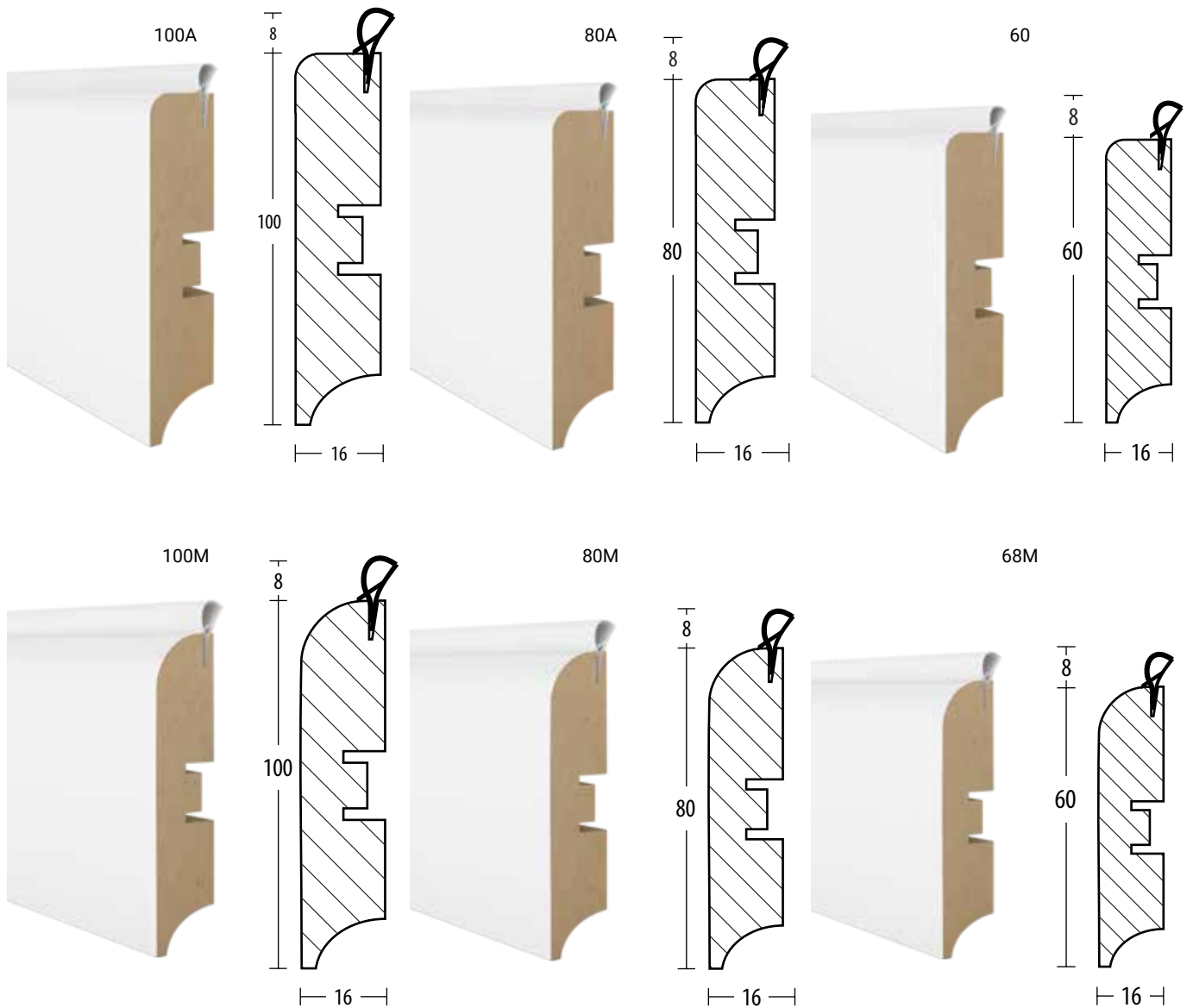

 **Цветовая палитра МДФ Hide 80M**



ПЛИНТУС МДФ PAINT БЕЛЫЙ ГЛАДКИЙ



Плинтусы Smart Profile Paint изготавливаются из высококачественного МДФ и окутываются белой финиш-пленкой. Монтаж плинтуса производится при помощи монтажной планки, которая обеспечивает возможность неоднократного монтажа и демонтажа плинтуса. Плинтус подходит для окрашивания.

Длина: 2,4 м

Материал - МДФ

Крепеж к плинтусам МДФ



Монтажная планка для установки плинтуса.
Длина 2,4 м



Соединительные столбики

Для стыковки профилей и избежания неровных косых срезов в углах предусмотрены специальные стыковочные элементы (столбики). Они крепятся на клей на внутренних и внешних углах, либо используются как окончание профиля. В результате отделка не только практична, но и имеет аккуратный внешний вид. Столбики выпускаются в той же цветовой гамме, что и плинтус.

[Все виды профилей на странице 58](#)

Фурнитура к плинтусу МДФ 80М



Торцевая заглушка



Соединитель



Угол внутренний



Угол наружный



Самоклеящиеся заглушки к плинтусу МДФ 80М и 82



Плинтус МДФ Smart Profile Paint белый гладкий

ПЛИНТУС МДФ PAINT 3D WOOD



Плинтусы серии 3D WOOD объединяют в себе удобство и качество обычных плинтусов из МДФ, а его структура, имитирующая фактуру дерева, добавляет особый шарм и создает ощущение натурального дерева визуально на ощупь.

Длина: 2,4 м
Материал - МДФ

Крепеж к плинтусам МДФ



Монтажная планка для установки плинтуса.
Длина 2,4 м



Соединительные столбики

Для стыковки профилей и избежания неровных косых срезов в углах предусмотрены специальные стыковочные элементы (столбики). Они крепятся на клей на внутренних и внешних углах, либо используются как окончание профиля. В результате отделка не только практична, но и имеет аккуратный внешний вид. Столбики выпускаются в той же цветовой гамме, что и плинтус.

[Все виды профилей на странице 58](#)

Фурнитура к плинтусу МДФ 80М



Торцевая заглушка



Соединитель



Угол внутренний



Угол наружный



Самоклеящиеся заглушки к плинтусу МДФ 80М и 82



Плинтус МДФ Smart Profile Paint белый текстурированный 3D WOOD

Виды плинтусов серии SP Paint гладкий и SP Paint текстурированный 3D Wood

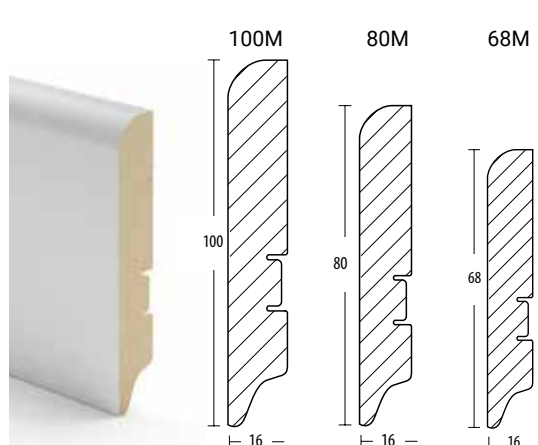
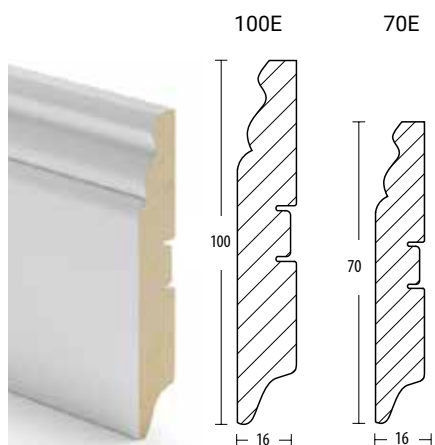
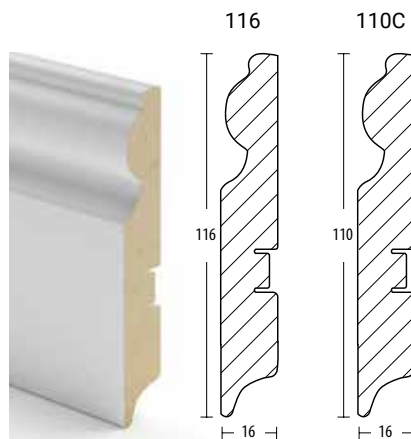
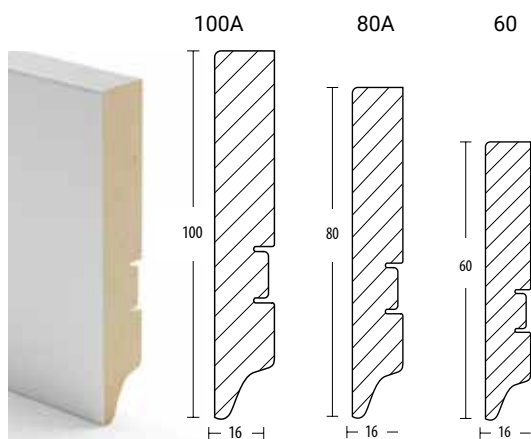
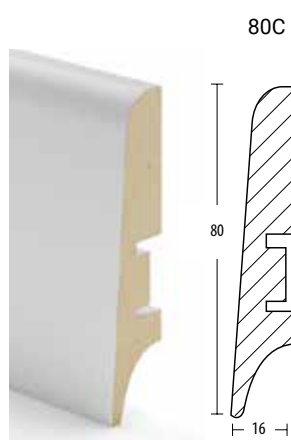
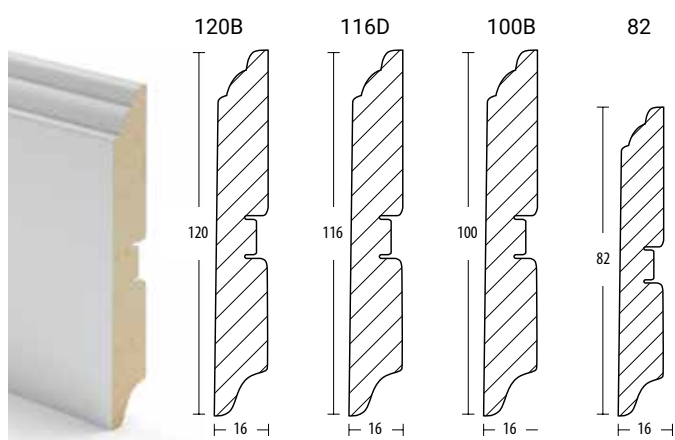
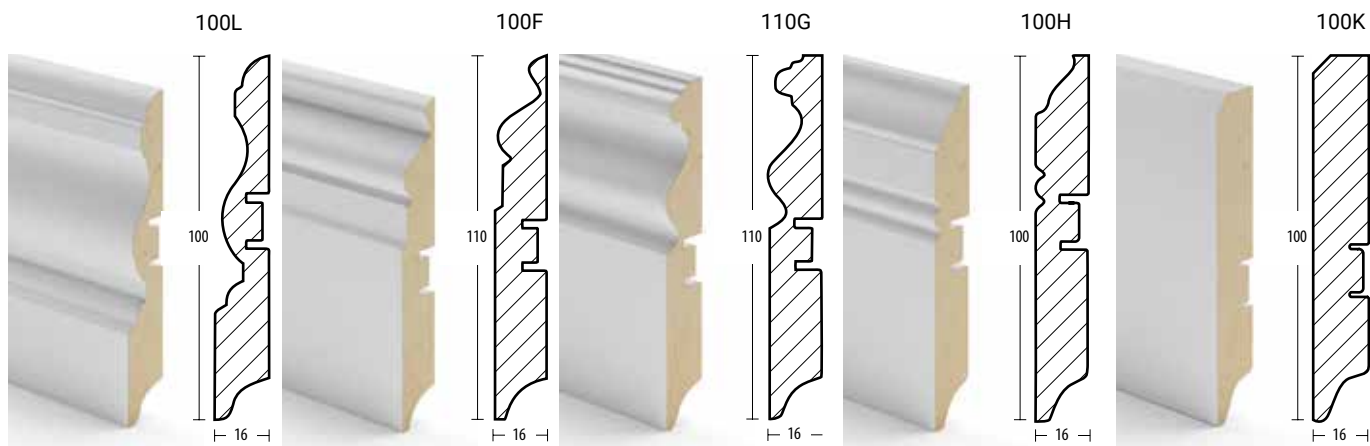

Установка всех видов МДФ

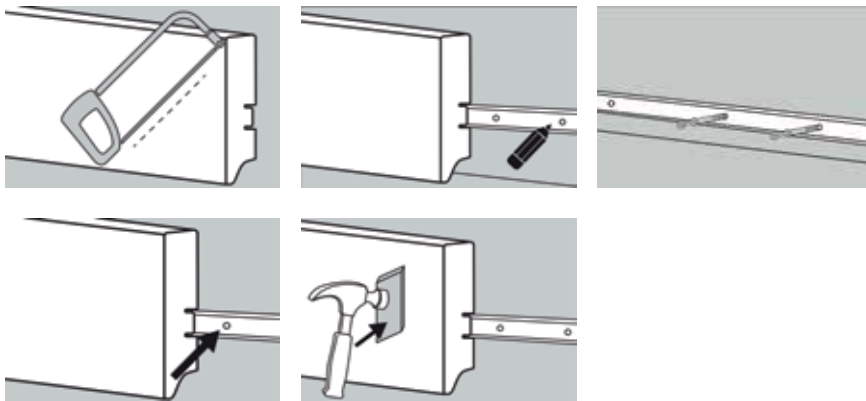

Логистика

Наименование	Количество в коробке (шт)	Габариты упаковки (мм)	Вес (кг)
SP Paint 100H/100K 2,4 м	10	2420x175x110	22
SP Paint 100L/100M 2,4 м	10	2420x175x110	22
SP Paint 110F/110G 2,4 м	10	2420x175x130	26,5
SP Paint 100A/100B/100E 2,4 м	10	2420x170x103	26
SP Paint 116/116D 2,4 м	10	2420x170x122	29
SP Paint 70E/68M 2,4 м	10	2420x170x87	17,5
SP Paint 60 2,4 м	10	2420x170x122	29,6
SP Paint 120B 2,4 м	20	2420x170x122	30,5
SP Paint 110C 2,4 м	10	2420x170x122	28
SP Paint 82 2,4 м	10	2420x170x87	21,5
SP Paint 80A/80M/80C 2,4 м	10	2420x170x87	20,5
Монтажная планка 2,4 м	30	2400x300	3
Соединительные элементы	6	180x120x18	

ПЛИНТУС МДФ DUROWOOD



Возможно ли представить, что различные материалы конкурируют между собой? Представляем новые профили DUROWOOD.

Длина: 2,4 м

Материал - МДФ

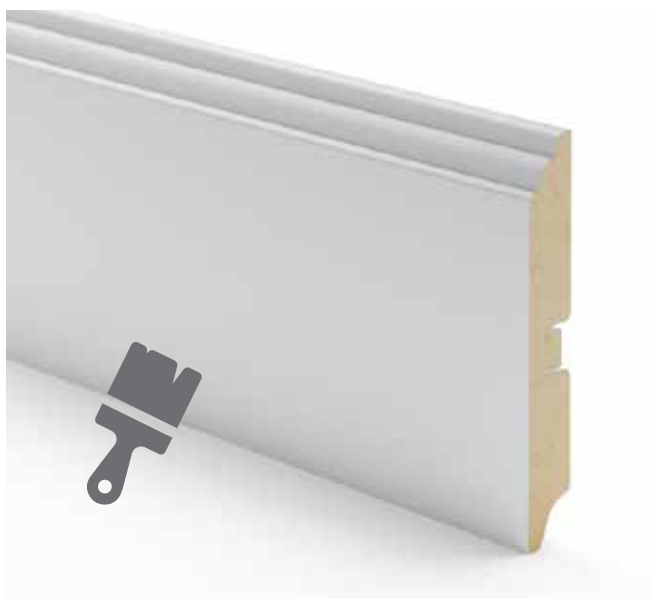

Для окрашивания подходят алкидные и акриловые краски на водной основе для внутренних работ. Перед окрашиванием необходимо использовать грунтовку, совместимую с краской. Грунтовка может быть на основе органических растворителей.

Преимущества:

- МДФ высокой плотности;
- Защита от влаги;
- Высокая ударопрочность;
- Сниженный вес в сравнении с обычным МДФ;
- Скрытый крепеж.

Плинтус МДФ Durowood

Виды

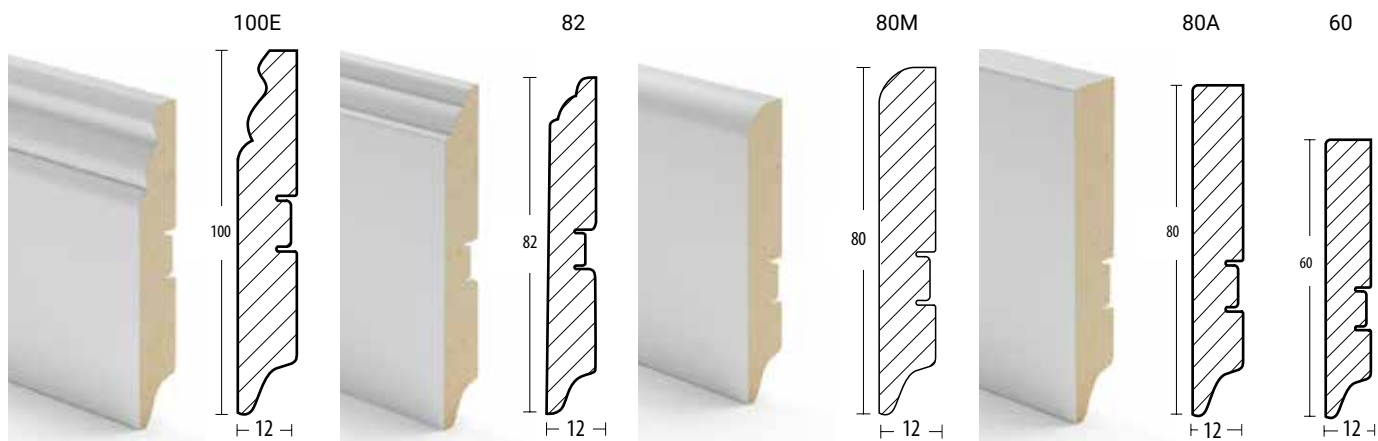

Крепеж к плинтусам МДФ



Монтажная планка для установки плинтуса.
Длина 2,4 м



Соединительные
столбики



Для реставрации сколов на
плинтусе используйте вентильный
маркер (с.107)



Для реставрации сколов на плин-
тусе используйте
штрих реставрационный (с.108)

Логистика

Наименование	Количество в коробке (шт)	Габариты упаковки (мм)	Вес (кг)
SP Paint 100E 2,4 м	14	2420x170x103	26
SP Paint 60 2,4 м	28	2420x170x122	29,6
SP Paint 82 2,4 м	14	2420x170x87	21,5
SP Paint 80A 2,4 м	14	2420x170x87	20,5
Монтажная планка 2,4 м	30	2420x300	
SP Paint 80M 2,4 м	14	2420x170x87	20,5

ПЛИНТУС МДФ PAINT БЕЛЫЙ ГРУНТОВАННЫЙ



Плинтус под покраску с огрунтованной финиш-пленкой изготовлен из экологичного материала МДФ. Данный плинтус окутан качественной матовой финиш-пленкой, готов к окрашиванию без дополнительного покрытия адгезионной грунтовкой. Это позволяет существенно снизить время на выполнение работ по окрашиванию и установке плинтуса.

Длина: 2,4 м
Материал - МДФ

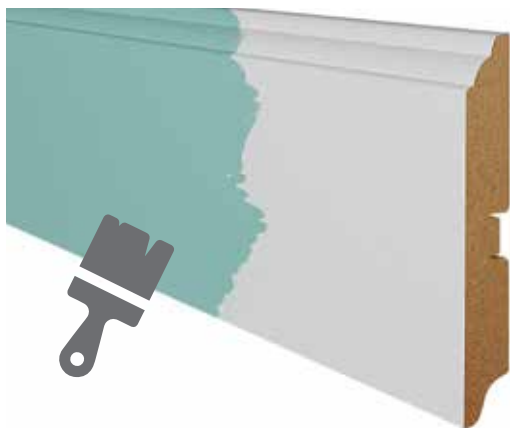

Для окрашивания подходят алкидные и акриловые краски на водной основе для внутренних работ. Перед окрашиванием необходимо использовать грунтовку, совместимую с краской. Грунтовка может быть на основе органических растворителей.

Установка всех видов МДФ

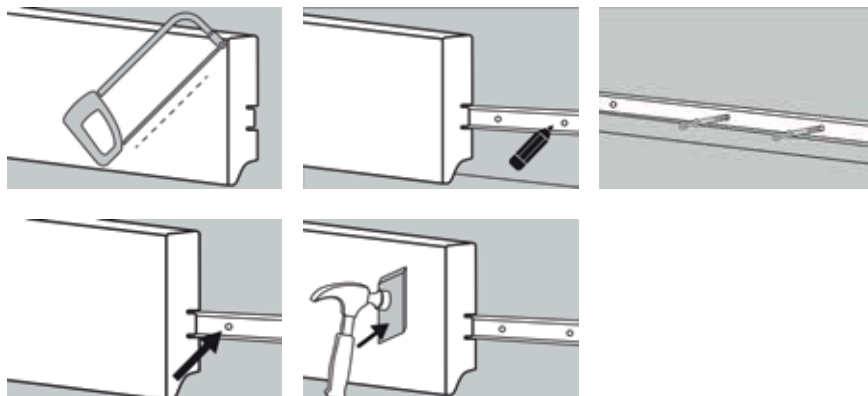

Плинтус МДФ Smart Profile Paint белый грунтованный

Виды

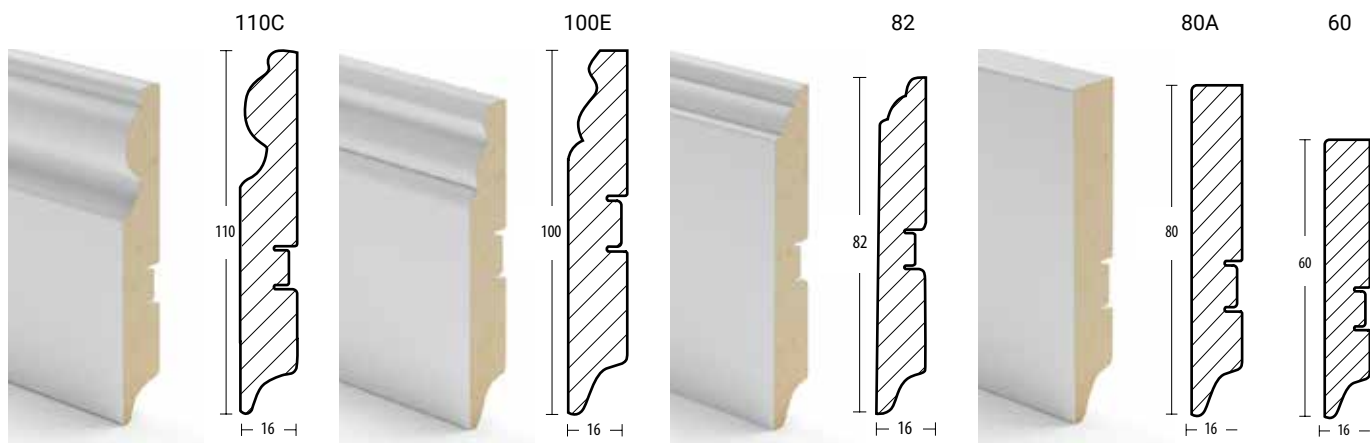

Для реставрации сколов на плинтусе используйте вентиляционный маркер (с.107)



Для реставрации сколов на плинтусе используйте штрих реставрационный (с.108)



Логистика

Наименование	Количество в коробке (шт)	Габариты упаковки (мм)	Вес (кг)
SP Paint 100E 2,4 м	10	2420x170x103	26
SP Paint 60 2,4 м	20	2420x170x122	29,6
SP Paint 110C 2,4 м	10	2420x170x122	28
SP Paint 82 2,4 м	10	2420x170x87	21,5
SP Paint 80A 2,4 м	10	2420x170x87	20,5
Монтажная планка 2,4 м	30	2420x300	

ПЛИНТУС МДФ GLOSS БЕЛЫЙ ГЛЯНЦЕВЫЙ



Плинтус МДФ глянцевый повышенной прочности окутан в экологичный термопластичный полимер, устойчивый к механическим повреждениям, воде и моющим средствам.

Плинтус можно устанавливать в любых офисных и домашних помещениях, в том числе на кухне и в ванной комнате. Благодаря высочайшему качеству оборудования, мы предлагаем данные плинтуса с идеальной гладкой глянцевой поверхностью без шагрени и других дефектов. Повышенная плотность МДФ плиты и прочность покрытия позволяют получить идеальные соединения плинтуса без сколов и задигов в углах и на ровных участках стен.

Длина: 2,4 м

Материал - МДФ

Виды

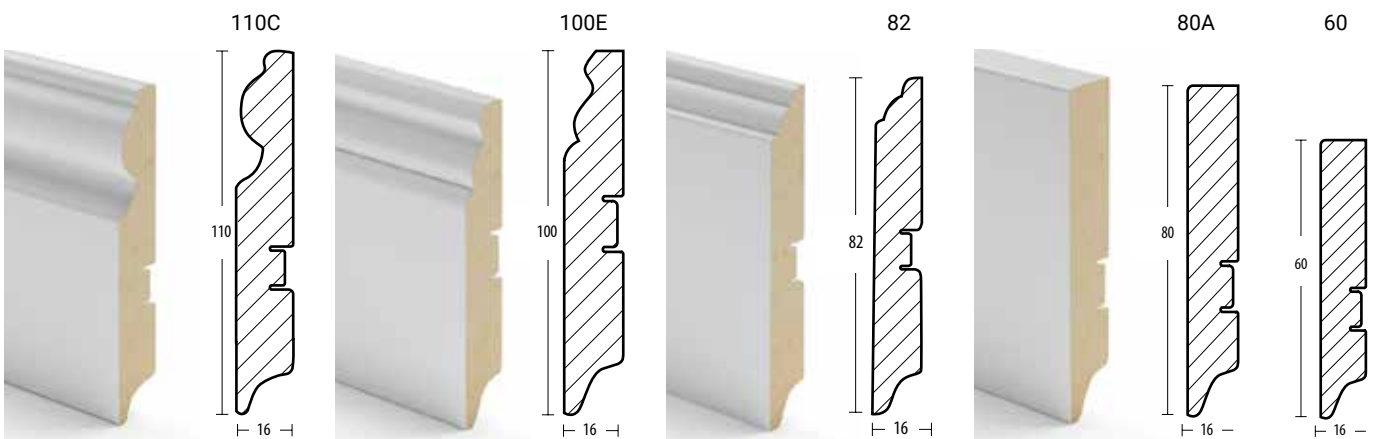

Плинтус МДФ Smart Profile Gloss белый глянцевый

Установка всех видов МДФ

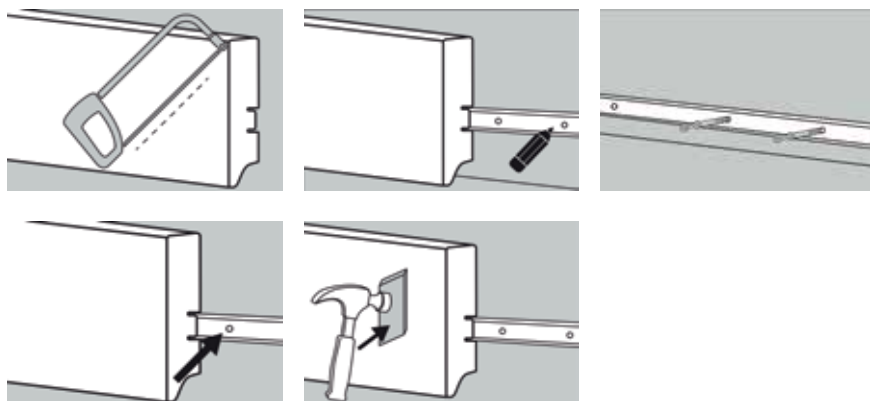

Для реставрации сколов на плинтусе используйте штрих реставрационный (с.108)



Для реставрации сколов на плинтусе используйте вентиляционный маркер (с.107)

Логистика

Наименование	Количество в коробке (шт)	Габариты упаковки (мм)	Вес (кг)
SP Paint 100E 2,4 м	10	2400x170x103	26
SP Paint 110C 2,4 м	10	2420x170x122	29,6
SP Paint 82 2,4 м	10	2420x170x87	28
SP Paint 80A 2,4 м	10	2420x170x87	21,5
SP Paint 60 2,4 м	20	2420x170x87	20,9
Монтажная планка 2,4 м	30		

ПЛИНТУС МДФ СО СВЕТОДИОДНОЙ ВСТАВКОЙ

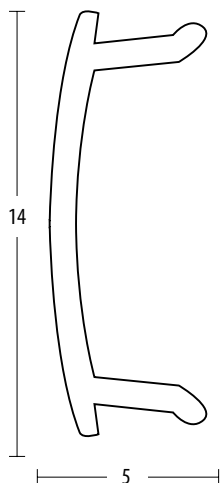

Светодиодная вставка разработана специально для плинтуса МДФ SmartProfile и используется в качестве заглушки. Предназначена для акцентной подсветки пола в помещении с помощью светодиодной ленты.

Конструкция плинтуса позволяет производить монтаж на шурупы к стене. После монтажа плинтуса и светодиодной ленты, вставка защелкивается в кабель-канал плинтуса и рассеивает свет. Допускается использовать только слаботочные светодиодные ленты с напряжением не более 24 вольт.

Длина: 2,4 м

Материал - МДФ

Возможно производство других видов профилей

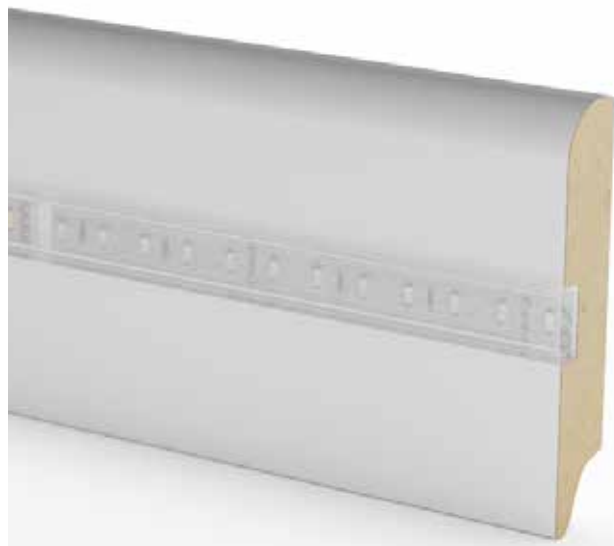

80M

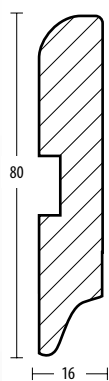

Логистика

Наименование	Количество в коробке (шт)	Габариты упаковки (мм)	Вес (кг)
SP грунт 80M LED белый 2,4 м	10	2420x170x87	2,4
SP грунт Gloss 80M LED белый 2,4 м	10	2420x170x87	2,4

Плинтус МДФ Smart Profile со светодиодной вставкой

ПЛИНТУС МДФ SLIM БЕЛЫЙ ТОНКИЙ



Плинтус Smart Profile Slim изготавливается из высококачественного МДФ и окучивается гладкой белой финиш-пленкой. Перед окрашиванием плинтуса требуется грунтование. МДФ плинтус Slim имеет толщину профиля 10мм, что позволяет сэкономить пространство и сделать интерьер более утонченным. Установка плинтуса производится на монтажный клей на основе водной дисперсии поливинилацетата.

Длина: 2,4 м

Материал - МДФ

Виды

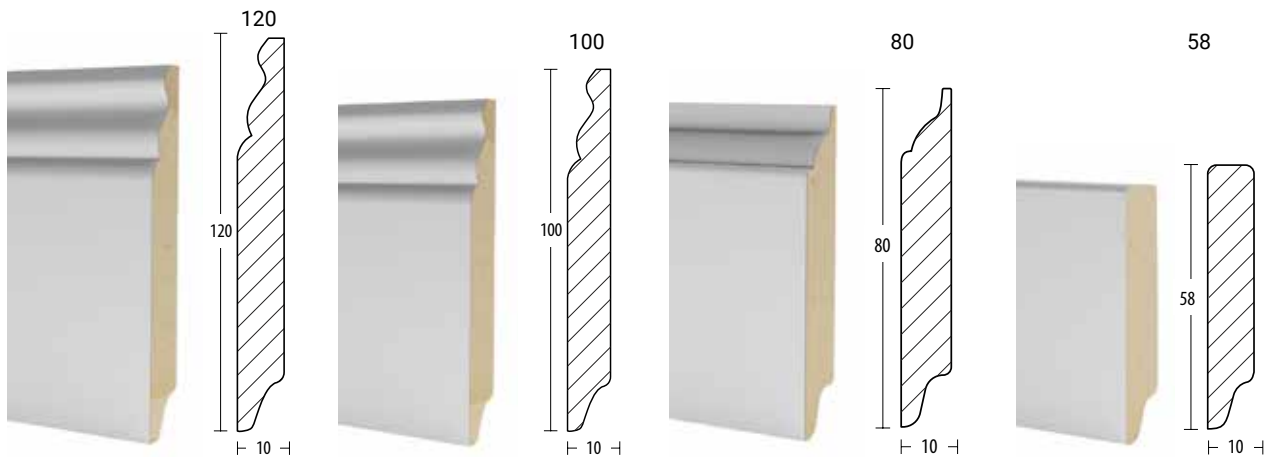

Логистика

Наименование	Количество в коробке (шт)	Габариты упаковки (мм)	Вес (кг)
SP Slim 120 2,4 м	16	2420x170x122	47,4
SP Slim 100 2,4 м	16	2420x170x122	45,8
SP Slim 80 2,4 м	16	2420x170x87	21,5
SP Slim 58 2,4 м	20	2420x170x122	21

Плинтус МДФ Smart Profile Slim белый тонкий

SmartProfile

ГИБКИЙ ПОРОГ

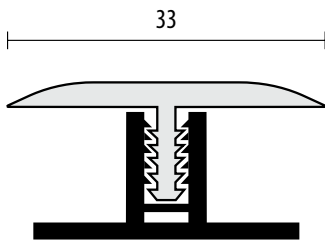

Гибкий порог со скрытым крепежом изготовлен из термопластичного ПВХ. Пластичный материал порога обеспечивает скрытие закругленных стыков напольных покрытий с радиусом не менее 0,7 м. Установка гибкого порога производится на монтажную планку.

Длина порога: 3/6 м

Длина планки: 0,95 м

Материал - термопластичный ПВХ

👍 Преимущества:

- Минимальная выпуклость над напольным покрытием;
- Устанавливается на все виды напольных покрытий;
- Минимальный радиус изгиба 0,7 м;
- Высокая износостойкость за счет защитного лака;
- Простой и быстрый монтаж;
- Тиснение поверхности имитирует структуру дерева;

🎨 Цветовая палитра SP гибкий порог



Ясень анкор белый

Дуб Атланта

Дуб феррара

Ясень шимо светлый

Дуб крафт серый



Орех гварнери

Ясень шимо темный

Орех пегасо

Венге линум

Дуб грац

Гибкий порог Smart Profile

Установка SP гибкого порога

- Произвести разметку на черновом полу;
- По линии разметки установить монтажную планку с помощью дюбелей и шурупов;
- Поля монтажной планки должны перекрываться напольными покрытиями на 10 мм с каждой стороны;
- Уложить напольные покрытия;
- Разогреть гибкий порог в горячей воде при температуре 60-70°C в течение 10-15 минут;
- Установить гибкий порог в паз монтажной планки, плотно прижимая к напольному покрытию;
- Подрезка гибкого порога по длине производится после его остывания, так как происходит усадка материала.



Логистика

Наименование	Количество в коробке (шт)	Габариты упаковки (мм)	Вес (кг)
SP Гибкий порог 3 м	8	465x360x310	5,6
SP Гибкий порог 6 м	4	430x360x65	5,5
Монтажная планка 0,95 м	25	1025x105x95	3,7

Rico Flex

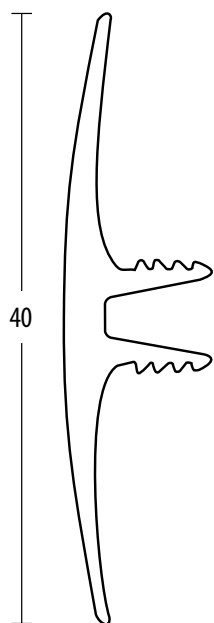

Гибкий напольный профиль Rico Flex — это пластиковый порог, который изготовлен из однородного термопластика и может принимать практически любую форму. Он замаскирует швы и зазоры, скроет мелкие погрешности отделки или же станет ярким визуальным акцентом при функциональном зонировании помещения.

Длина: 3/6 м

Материал - термопластичный ПВХ

Преимущества:

• **Безопасный для здоровья, не содержит свинец;**

- Широкая цветовая гамма;
- Простой монтаж;
- Радиус изгиба до 0,6 м в холодном и до 0,3 м в нагретом состоянии;
- Легко нарезается под необходимый размер;
- Высокий срок эксплуатации;

Цветовая палитра пластиковый порог



Липа амурская

Ясень серый

Дуб беленый

Клен высокогорный

Ясень



Дуб

Кипарис арizonский

Венге

Венге Африка

Гибкий напольный профиль Rico Flex

Гибкий напольный профиль может использоваться

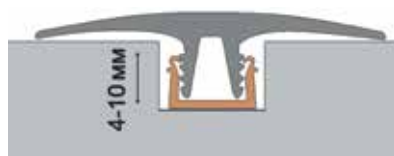

1. Как стыкоперекрывающий профиль (прямой)
Предназначен для декорирования прямолинейных стыковочных швов, расположенных на одном уровне.



2. Как стыкоперекрывающий профиль (выравнивающий)
Помогает соединить участки пола, имеющие разную высоту (перепады до 12 мм)

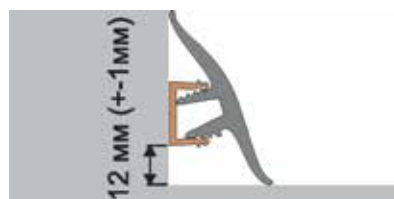

3. В роли гибкого профиля используется при заделке швов округлой формы

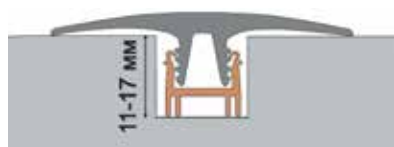

4. Как стыкоперекрывающий профиль (прямой)
Предназначен для декорирования прямолинейных стыковочных швов, расположенных на одном уровне (11-17 мм)

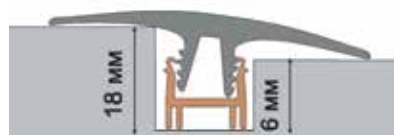

5. Как стыкоперекрывающий профиль (выравнивающий)
Помогает соединить участки пола, имеющие разную высоту (перепады 6-18 мм)

✂ Установка гибкого профиля Rico Flex

- На подготовленной поверхности отметить желаемую линию для укладки (обязательно соблюдать совместимый радиус изгиба);
- Установить крепежный профиль на шурупы. В случае использования пола с подогревом, используйте монтажный клей;
- При укладке «плавающего пола» необходимо соблюдать требуемое технологическое расстояние в 5 мм от монтажного профиля;
- После того, как напольное покрытие уложено, вдавите гибкий профиль в крепежную планку;
- Для радиуса <60 см необходимо положить гибкий профиль перед укладкой в горячую воду (50-70°C) и оставить примерно на 15 минут.

📦 Логистика

Наименование	Количество в коробке (шт)	Габариты упаковки (мм)	Вес (кг)
RF Гибкий профиль 3 м	6	360x320x420	5,56
RF Гибкий профиль 6 м	6	410x360x420	10
Монтажная планка (0-12мм) 0,95 м	74	985x110x60	2,96
Монтажная планка (6-18мм) 0,95 м	42	985x110x60	2,02

ПОРОГ САМОКЛЕЯЩИЙСЯ ПЛАСТИКОВЫЙ

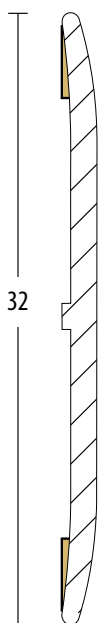

Порожек самоклеящийся предназначен для декорирования одноуровневых и разноуровневых напольных покрытий от 0 до 3 мм. Высокопрочная клеевая основа порога гарантирует надежную фиксацию. Долговечность порога обусловлена повышенной стойкостью поверхности к истиранию и воздействию моющих средств. Отличается от других порогов самым простым способом монтажа.

Длина: 0,9 м
Материал - ПВХ

Преимущества:

- Скрытые элементы крепежа;
- Высокая износостойкость покрытия;
- Плотное прилегание к поверхности;
- Защита стыков от попадания влаги и пыли;
- Простой и быстрый монтаж;
- Широкая гамма декоров.

Цветовая палитра пластиковый порог



Белый с тиснением

Ясень хесрет

Мапле

Дуб молочный

Катальпа

Дуб мокко

Акация

Дуб седан

Дуб венге

Панга-панга

Орех

Трюфель

Ясень

Ива серебристая

Бетон Антрацит

Логистика

Наименование	Количество в коробке (шт)	Габариты упаковки (мм)	Вес (кг)
Порог пластиковый 0,9 м	24	920x120x120	5,32

Пластиковый самоклеящийся порог

ПОРОГ АНТИСКОЛЬЗЯЩИЙ САМОКЛЕЯЩИЙСЯ

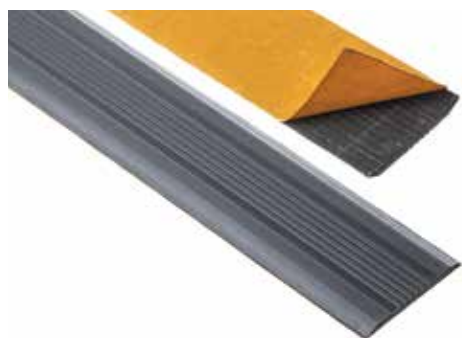
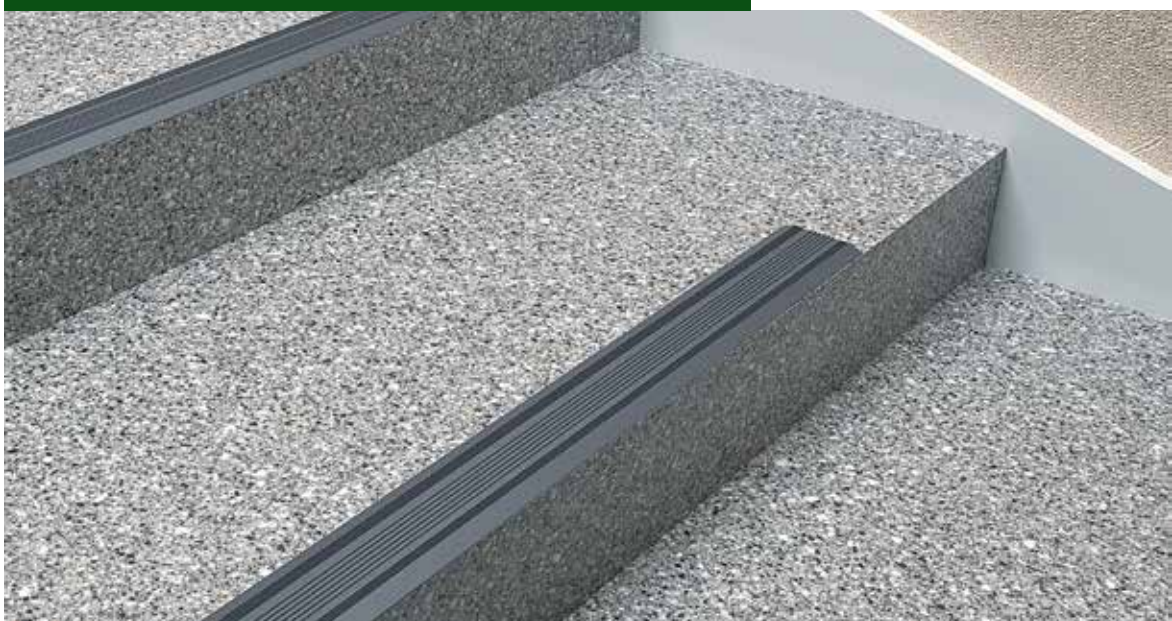
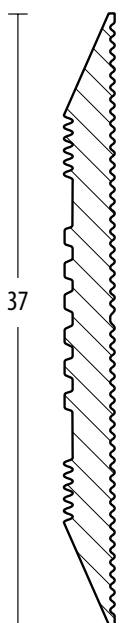

Особое значение установка антискользящего профиля имеет в зданиях с высокой интенсивностью движения людей - в магазинах, банках, торговых центрах и медучреждениях.

Длина: 0,9 м
Материал - ПВХ

👍 Преимущества:

- Края антискользящего профиля не загибаются;
- Простая установка: отклеить защитный слой и приложить на сухую и чистую от грязи и жира поверхность;
- Плотное прилегание к поверхности.

🎨 Цветовая палитра пластиковый порог



Бежевый

Красно-коричневый

Серый

📦 Логистика

Наименование	Количество в коробке (шт)	Габариты упаковки (мм)	Вес (кг)
Порог антискользящий 0,9 м	12	1000x100x100	1,6

Антискользящий самоклеящийся порог

ПРОФИЛИ ДЛЯ КАФЕЛЯ И КЕРАМОГРАНИТА GRACE

Алюминиевые профили GRACE имеют уникальное анодированное покрытие с глянцевым и матовым эффектом. Анодированное покрытие эффектно сочетается со смесителями и аксессуарами для ванных комнат.

Материал: алюминий

Длина: 2,7 м

👍 Преимущества:

- Укрепляют облицовочные покрытия;
- Дополнительно герметизируют угловые стыки;
- Не подвержены коррозии;
- Прочные и износостойкие;
- Экологичны и безопасны для здоровья;
- Просто смонтировать;

BP10ННГ

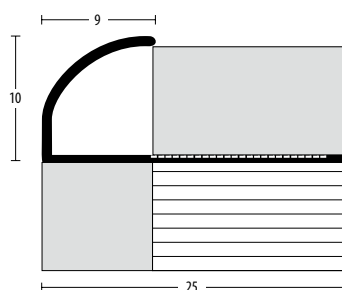

🎨 Цветовая палитра профилей:

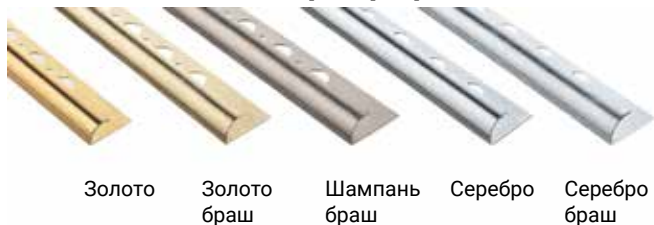

BP12ННГ

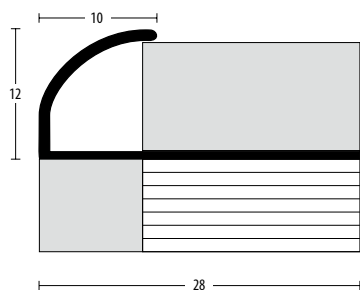

🎨 Цветовая палитра профилей:

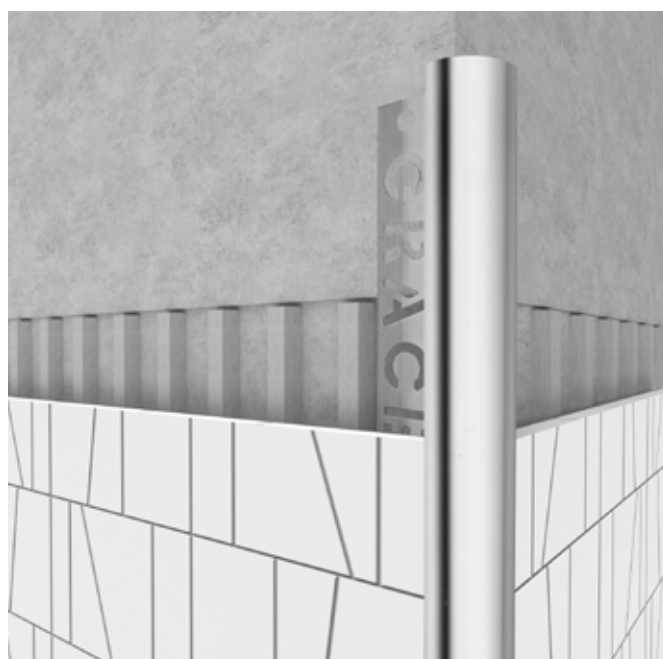
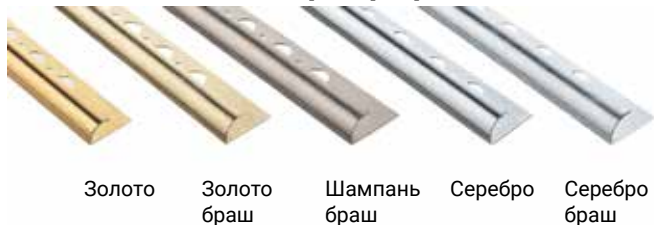

ВК9ННГ

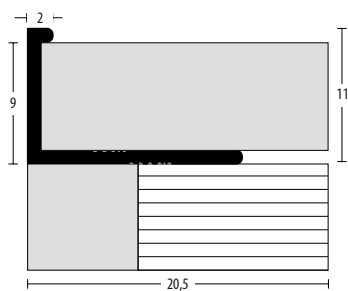

 Цветовая палитра профиля:



Серебро



ВК10ННГ

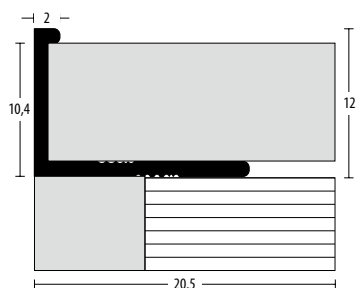

 Цветовая палитра профилей:



Золото

Золото
браш

Шампань
браш

Серебро

Серебро
браш

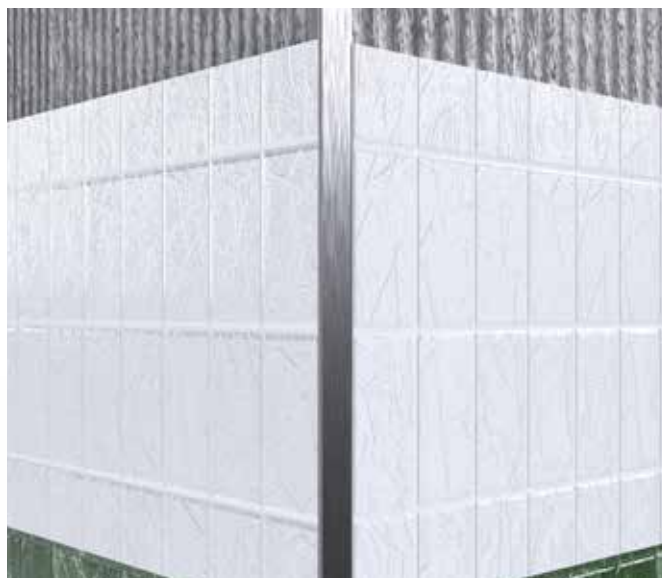

ВК12ННГ

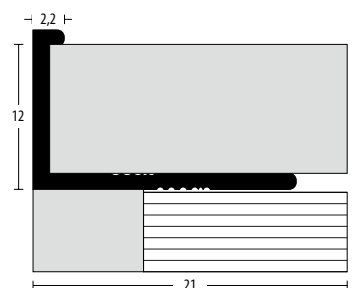

 Цветовая палитра профилей:



Золото

Золото
браш

Шампань
браш

Серебро

Серебро
браш

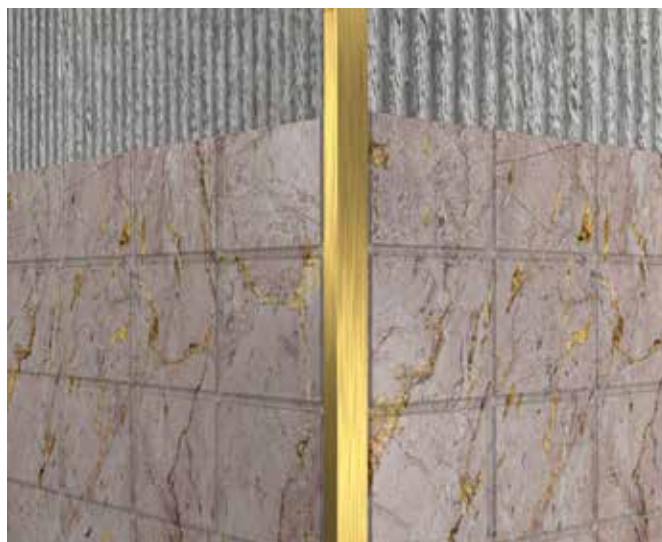

ПОРОГИ АЛЮМИНИЕВЫЕ GRACE

Алюминиевые пороги применяются для оформления стыков напольных покрытий. Порог придает напольному покрытию помещения законченный и привлекательный вид. Можно оформить стыки напольных покрытий, находящихся на одном уровне из: паркета, ламината, напольной плитки и другими напольными покрытиями. Пороги крепятся с помощью пластмассового дюбеля и самореза.

Материал: алюминий

Длина: 0,9 м/2,7 м

Преимущества:

- Закрывают стыки между напольными покрытиями;
- Не подвержены коррозии и механическим повреждениям;
- Изготовлены из легкого алюминиевого сплава - легко транспортировать;
- Анодированное покрытие гарантирует длительный срок службы;

ВА38

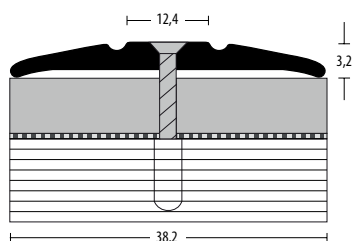

Цветовая палитра профилей:

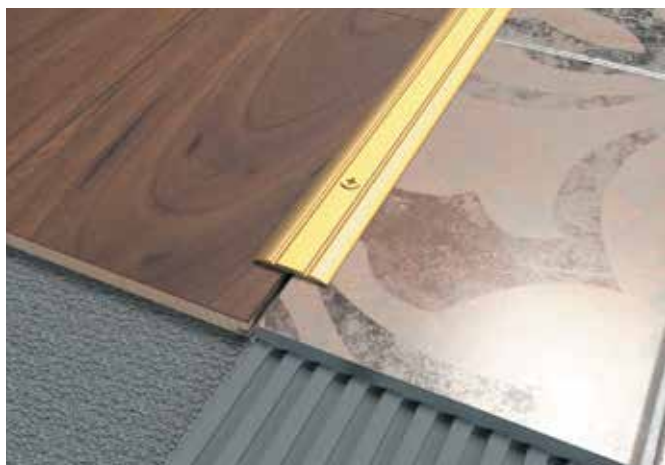
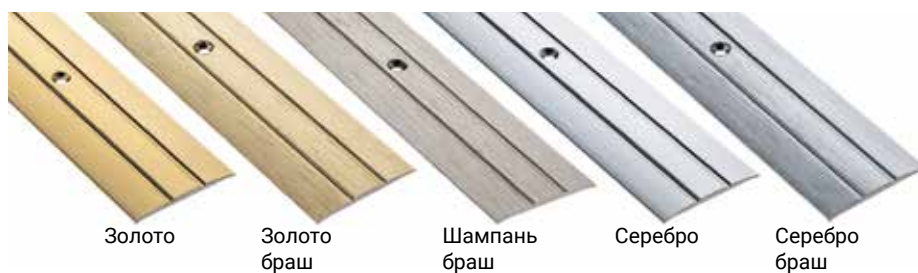

ДЕКОРАТИВНЫЙ БОРДЮР GRACE

Декоративный бордюр используется в качестве разделителя для плитки разных дизайнов или форматов. Хорошо сочетается со смесителями и аксессуарами для ванных комнат.

Материал: алюминий

Длина: 2,7 м

👍 Преимущества:

- Укрепляют облицовочные покрытия;
- Не подвержены коррозии;
- Легкий монтаж на плиточный клей;
- Прочные и износостойкие;
- Экологичны и безопасны для здоровья;

ВПП20

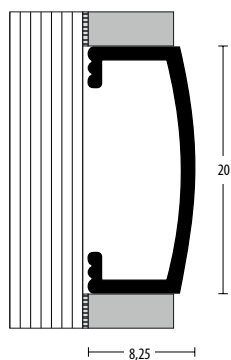

🎨 Цветовая палитра профилей:



АЛЮМИНИЕВЫЕ ПОРОГИ

Защищают стыки напольных покрытий и придают помещению законченный вид. Ассортимент порогов дает возможность найти нужное и сбалансированное решение как по виду покрытия, так и по типу монтажа.

Материал - алюминий

Группы алюминиевых порогов:



Стыкоперекрывающие
разноуровневые



Стыкоперекрывающие
с отверстиями



Для плитки
и керамогранита



Накладки на ступени
и углы



Противоскользящие/
грязезащита



Со скрытым крепежом



Т-профили в сборе
с монтажной планкой



Для ламината, паркета и
ковролина

Стыкоперекрывающие разноуровневые

C1

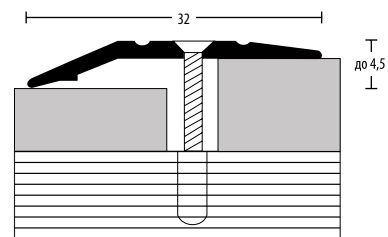

C3

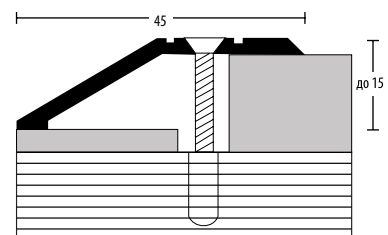

C4

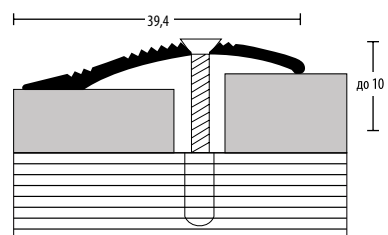

Наименование	Виды отделки*	Длина (мм)	Ширина (мм)	Высота (мм)	Кратность (шт)
C1	А, Д	900/1350/1800/2700	32	до 4,5	6
C3	А	900/1350/1800/2700	45	15	6
C4	А, Д, П	900/1350/1800/2700	39,4	до 10	6
C5	Д	900/1350/2700	50	до 22	6

Л – ламинированные Д – декорированные А – анодированные П – программа 11

Стыкоперекрывающие с отверстиями

A20

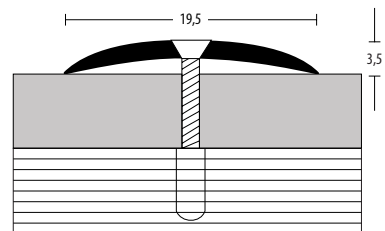

A1

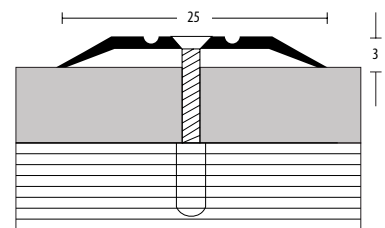

A30

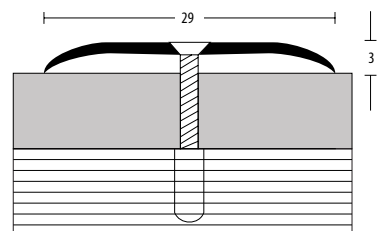

A5

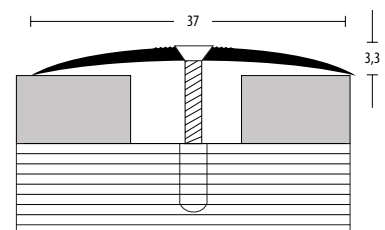

A45

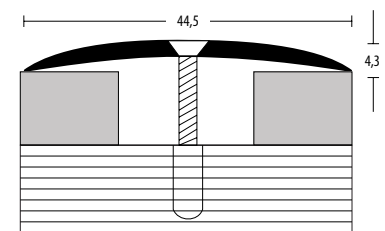
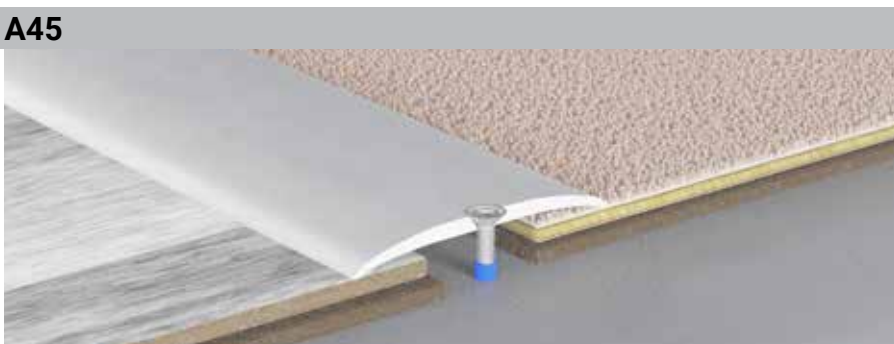

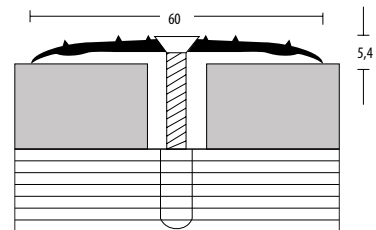
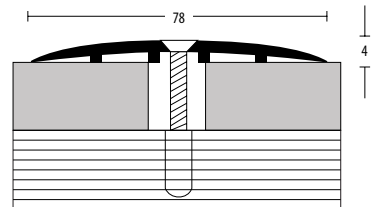
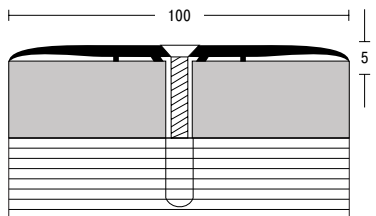
A60**A80****A100**

Наименование	Виды отделки*	Длина (мм)	Ширина (мм)	Высота (мм)	Кратность (шт)
A20	А, Д	900/1350/1800/2700	20	3,5	6
A1	А, Д, П	900/1350/1800/2700	25	3	6
A30	А, Д	900/1350/1800/2700	30	4,5	6
A5	А, Д, П	900/1350/1800/2700	37	3,3	6
A45	А, Д	900/1350/1800/2700	45	4,3	6
A60	А, Д, П	900/1350/1800/2700	60	5,4	6
A80	А, Д, П	900/1350/1800/2700	80	4	6
A100	А, Д	900/1350/1800/2700	100	5	6

Л – ламинированные Д – декорированные А – анодированные П – программа 11

Для плитки и керамогранита

PP10

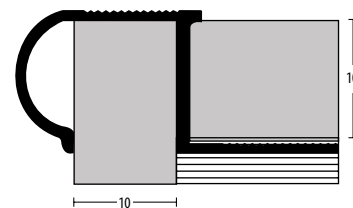
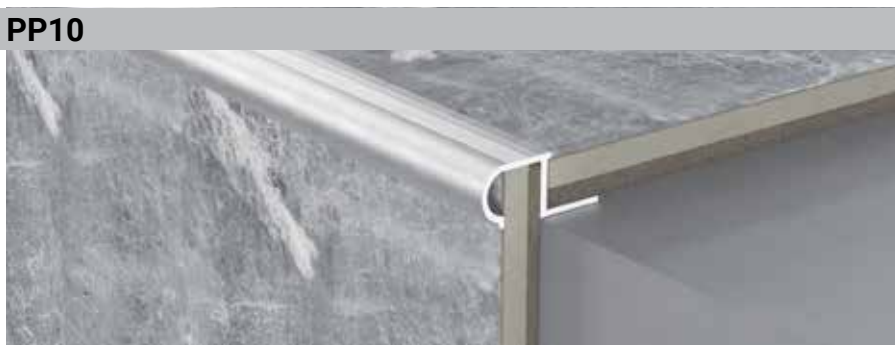

PP12

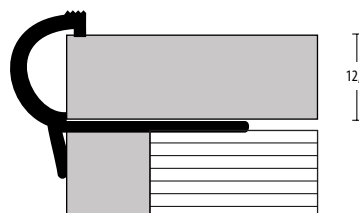
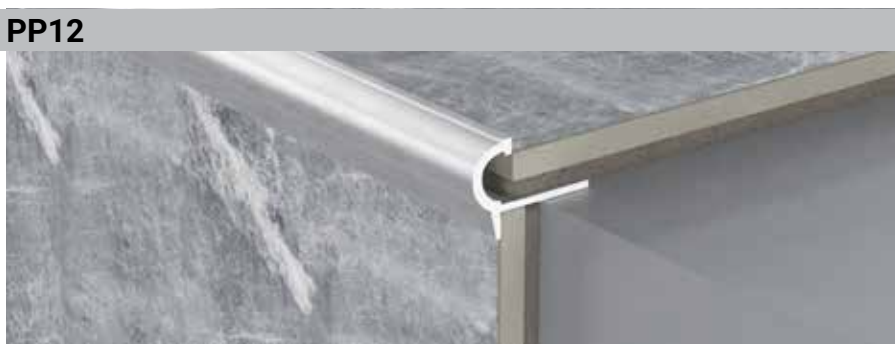

Д10

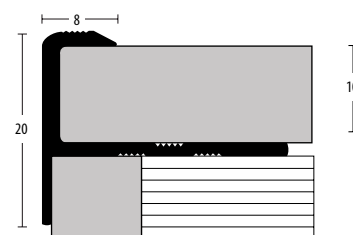

ДК10Г

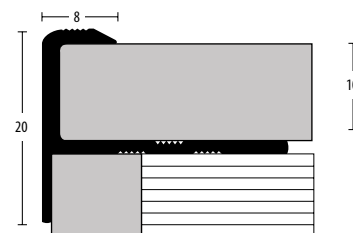

гнущийся

К10Г

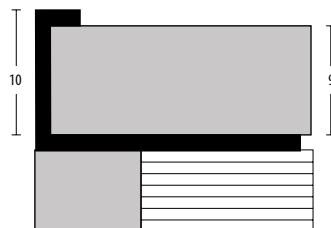

гнущийся

K10НГ



K12Г

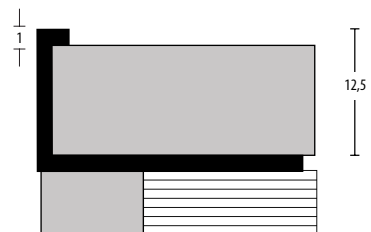

гнущийся

K12НГ

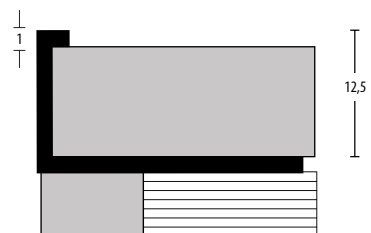

P10НГ

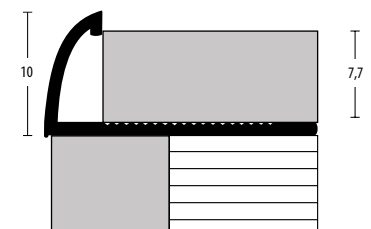
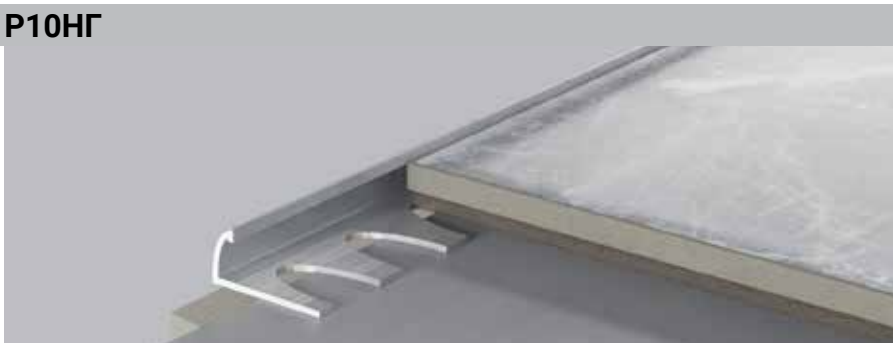

гнущийся

P10ННГ

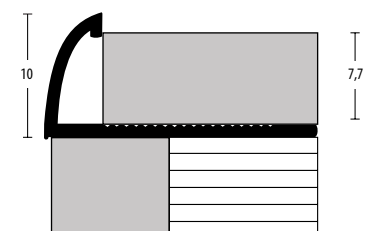
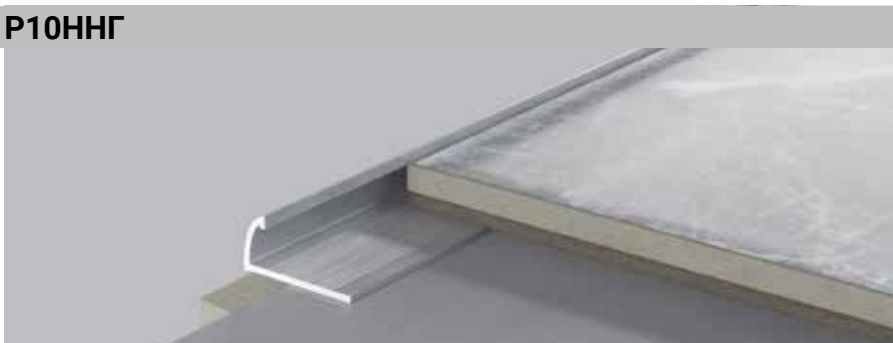

P10, 2НГ

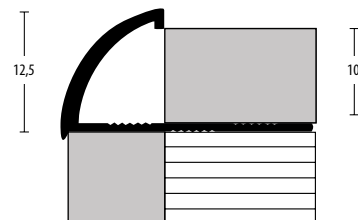

гнущийся

P10, 2ННГ

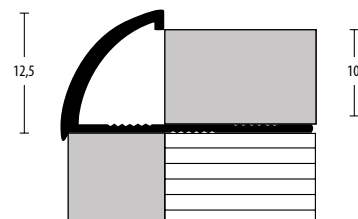

P10ВП

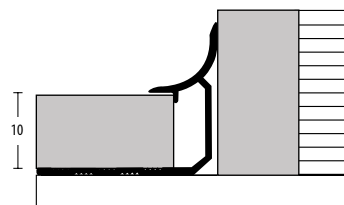

P10В

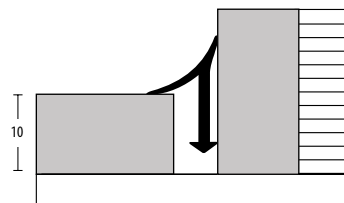

P12В

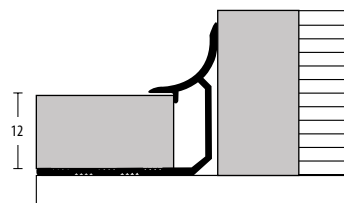

Наименование	Виды отделки*	Размер	Длина (мм)	Кратность (шт)
РР10	А, П	для плитки до 10 мм	2700	6
РР12	А	для плитки до 12 мм	2700	6
Д10	А	для плитки до 10 мм	2700	6
ДК10Г	А	для плитки до 10 мм	2700	6
К10Г	А	для плитки до 9 мм	2700	6
К10НГ	А	для плитки до 9 мм	2700	6
К12Г	А	для плитки до 12 мм	2700	6
К12НГ	А	для плитки до 12 мм	2700	6
Р10НГ	А	для плитки до 7,7 мм	2700	6
Р10ННГ	А	для плитки до 7,7 мм	2700	6
Р10, 2НГ	А	для плитки до 10 мм	2700	6
Р10, 2ННГ	А	для плитки до 10 мм	2700	6
Р10ВП	А	для плитки до 10 мм	2700	6
Р10В	А	для плитки до 10 мм	2700	6
Р12В	А	для плитки до 12 мм	2700	6



Накладки на ступени

Д1

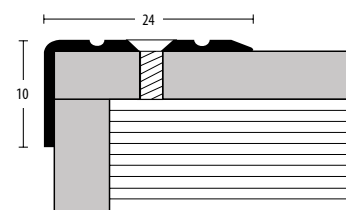

Д3

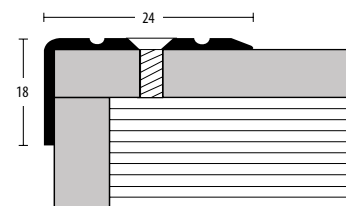

Д5

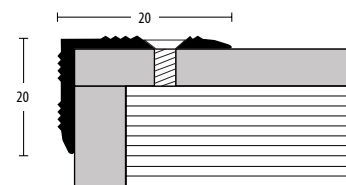

Д6

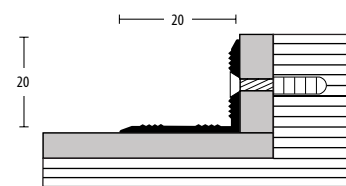

Д13

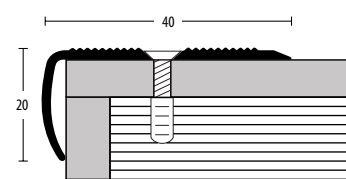

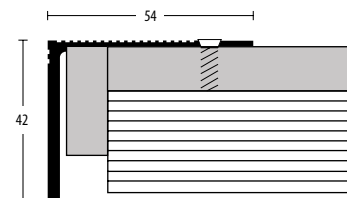
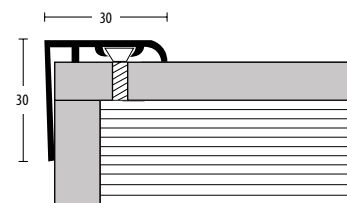
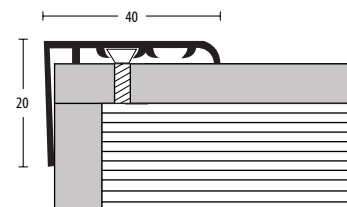
Д15**ДВ30****ДВ13**

Наименование	Виды отделки*	Длина (мм)	Ширина (мм)	Высота (мм)	Кратность (шт)
Д1	А	900/1350/1800/2700	24	10	6
Д3	А, Д, П	900/1350/1800/2700	24	18	6
Д5	А, Д, П	900/1350/1800/2700	20	20	6
Д6	А, Д, П	900/1350/1800/2700	20	20	6
Д13	А, Д, П	900/1350/1800/2700	40	20	6
Д15	А, Д	900/1350/1800/2700	54	42	6
ДВ30	Л	900/1350/1800/2700	30	30	6
ДВ13	Л	900/1350/1800/2700	40	20	6

Л – ламинированные Д – декорированные А – анодированные П – декорированные программа 11

Противоскользящие/ грязезащита

A07

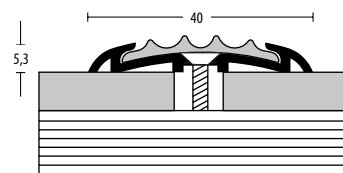
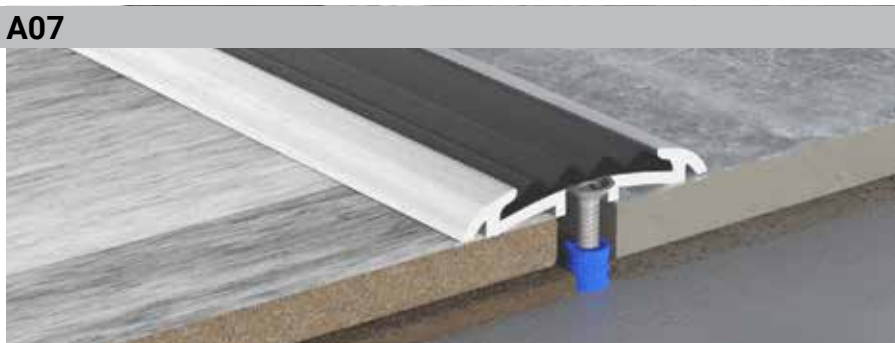

A08

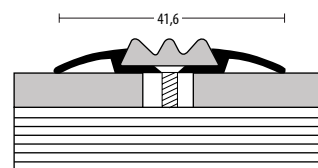
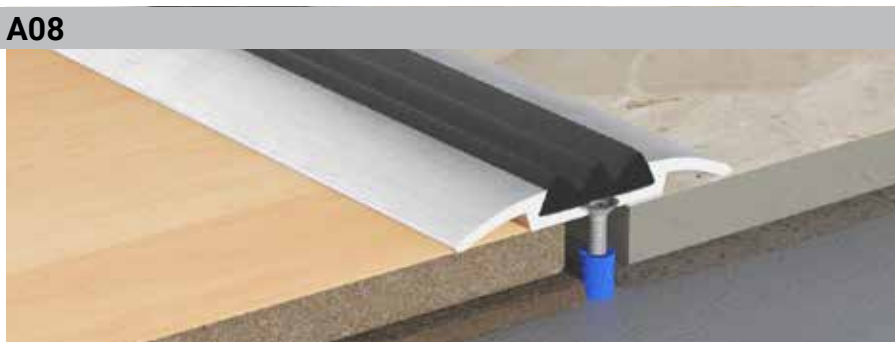

D02

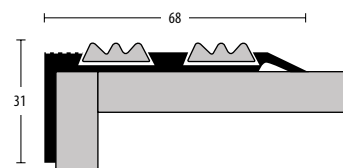

D01

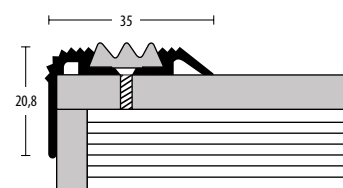

D14

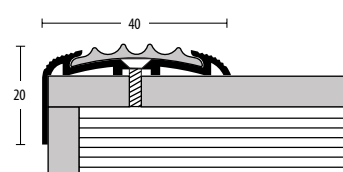

Д70

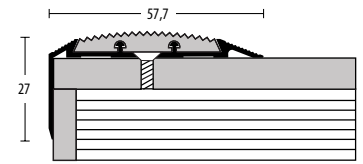
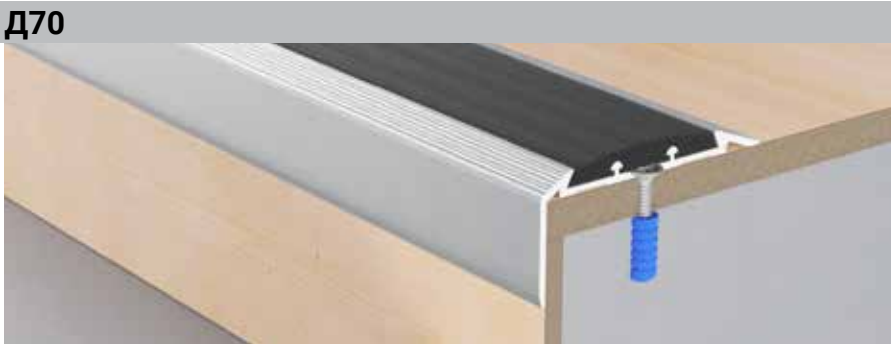

Д09

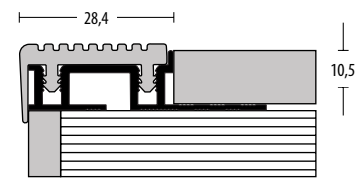
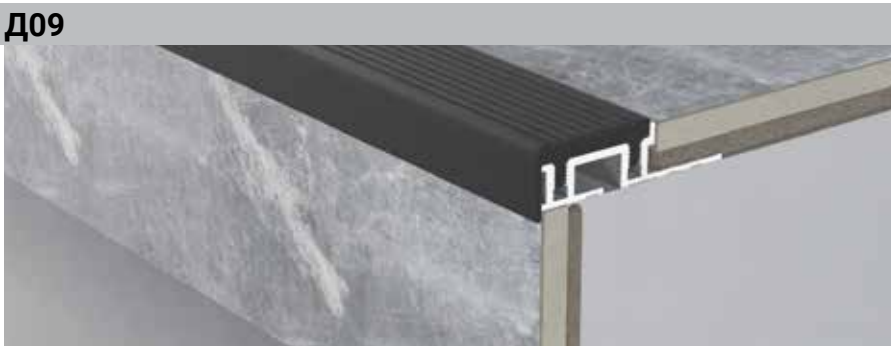

Д34

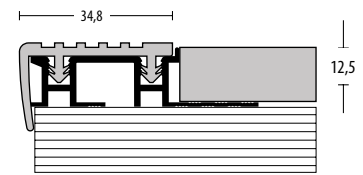
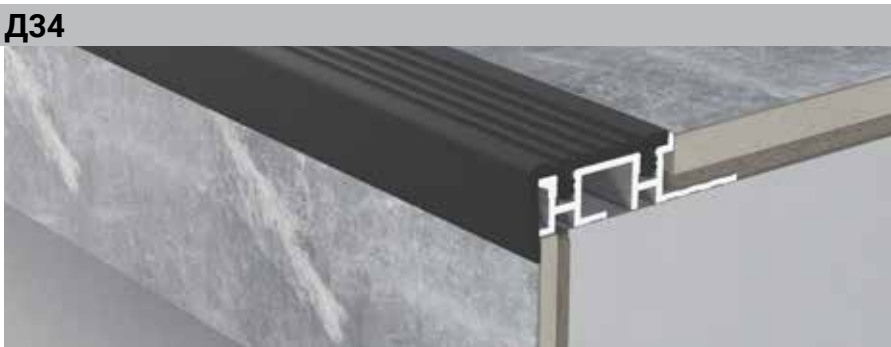

Д25

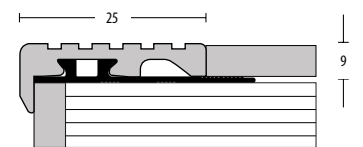

Д35

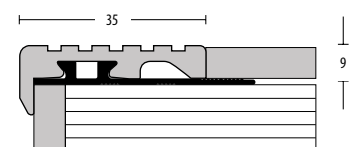

Наименование	Виды отделки*	Длина (мм)	Ширина (мм)	Высота (мм)	Кратность (шт)
А07	А	900/1350/1800/2700	41	5,3	6
А08	А	900/1350/1800/2700	41,6	5,3	6
Д02	А	900/1350/1800/2700	68	31	6
Д01	А	900/1350/1800/2700	35	20,8	6
Д14	А	900/1350/1800/2700	40	20	6
Д70	А	900/1350/1800/2700	57,7	27	6
Д09	А	2500	28,4	10,5	6
Д34	А	2500	34,8	12,5	6
Д25	А	2500	25	9	6
Д35	А	2500	35	9	6



Л – ламинированные Д – декорированные А – анодированные П – декорированные программа 11

Со скрытым крепежом

B1

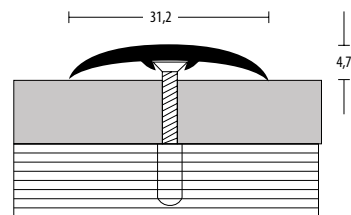
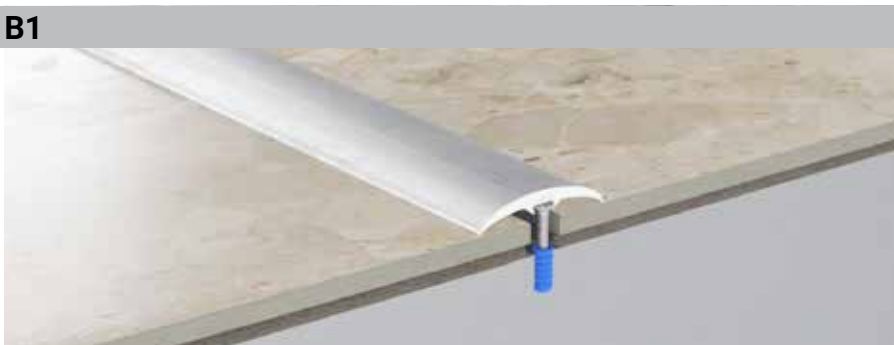

B2

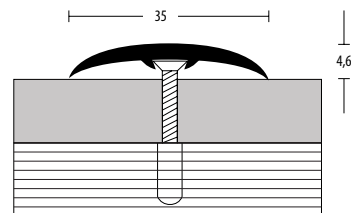
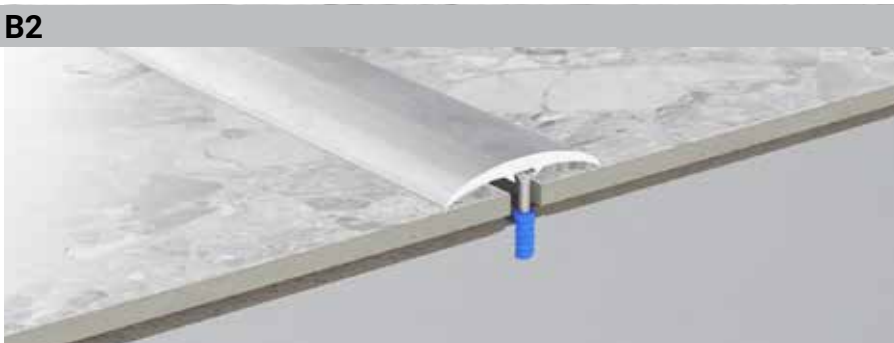

декорированный

B2

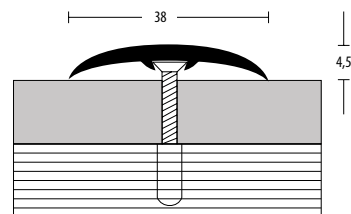
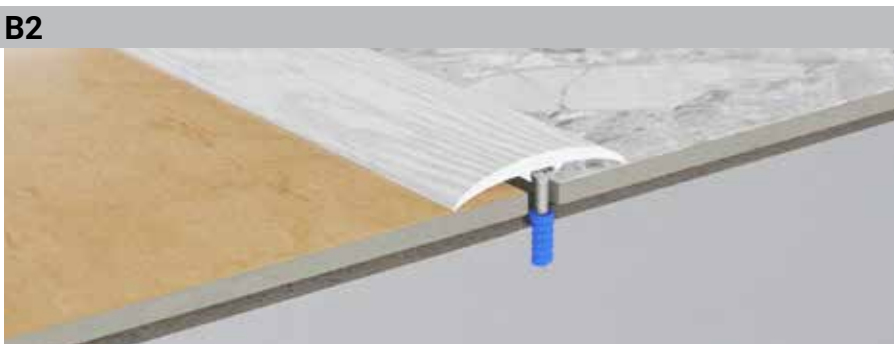

ламинированный

B4

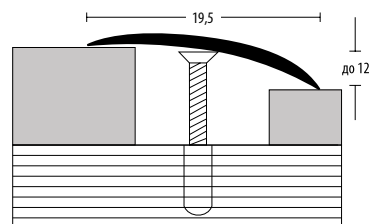
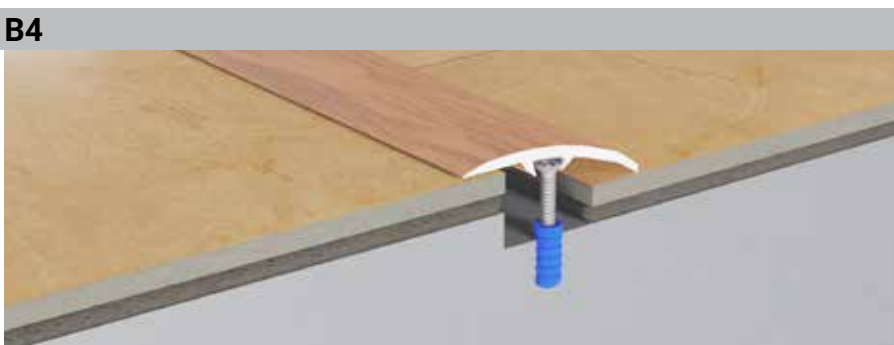

B50

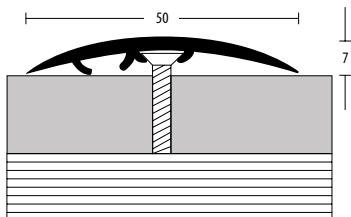
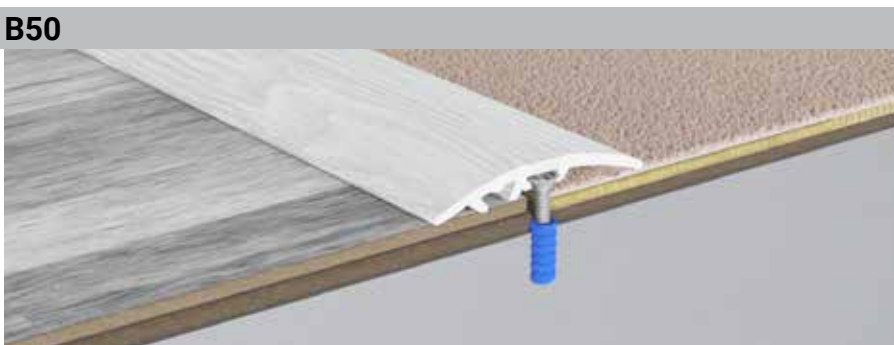

B50

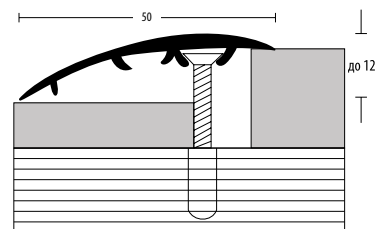
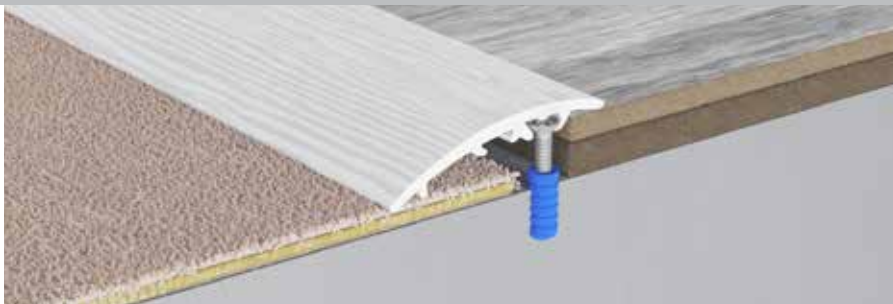

B30

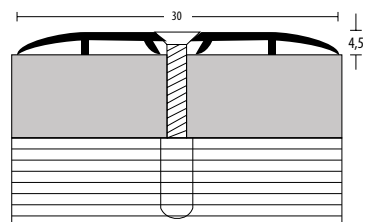

B40

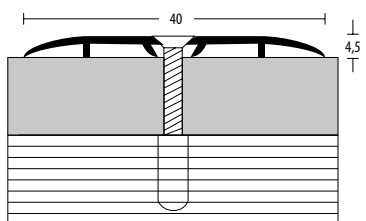

B60

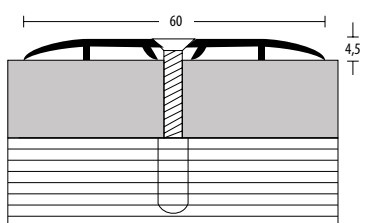
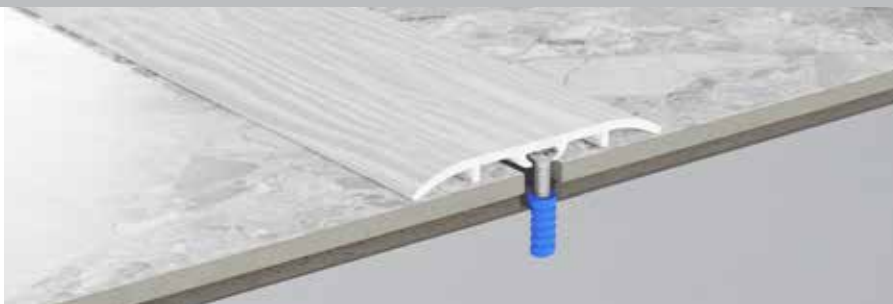

B100

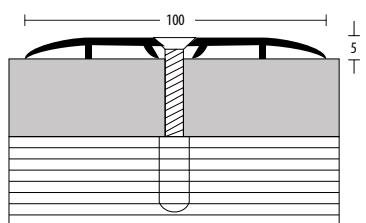

AC09

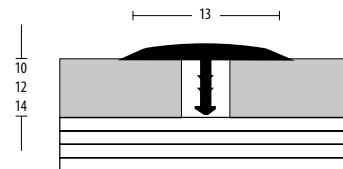

AC11

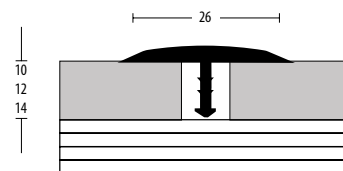

T20

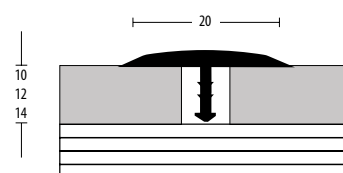

Монтажная планка

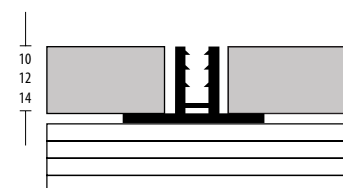

Наименование	Виды отделки*	Длина (мм)	Ширина (мм)	Высота (мм)	Кратность (шт)
B1	А, Д, Л	900/1350/1800/2700	30	4,2	6
B2	А, Д, Л	900/1350/1800/2700	35-38	4,6	6
B4	А, Д, Л, П	900/1350/1800/2700	41	1-12	6
B50	Л	900/1350/1800/2700	50	до 12	6
B30	А, Д, Л	900/1350/1800/2700	30	4,5	6
B40	А, Д, Л	900/1350/1800/2700	40	4,5	6
B60	А, Д, Л	900/1800	60	4,5	6
B100	А, Д	900/1350/1800/2700	100	5	6
AC09	А, Д, Л	2700	13	10-14	6
AC11	А, Д	2700	26	10-14	6
T20	А, Д, Л	1350/2700	20	10-14	6
Монтаж. планка		950			

Л – ламинированные Д – декорированные А – анодированные П – декорированные программа 11

Т-профили в сборе с монтажной планкой

T20

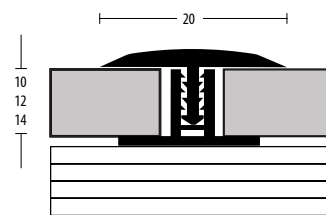
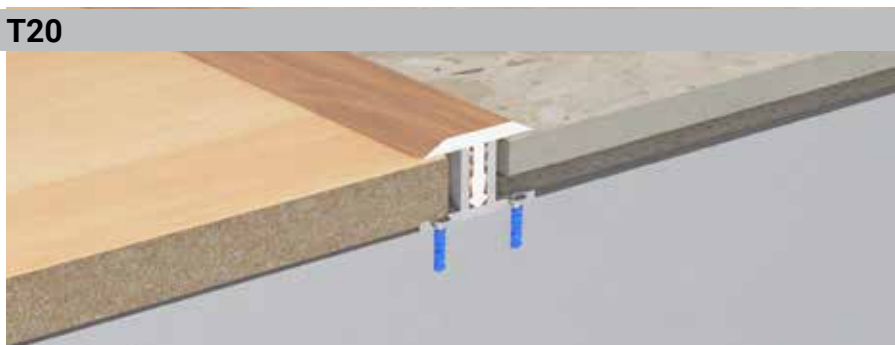

AC09

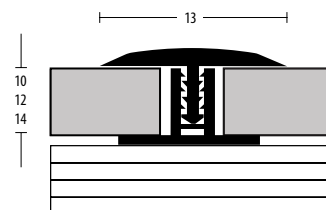
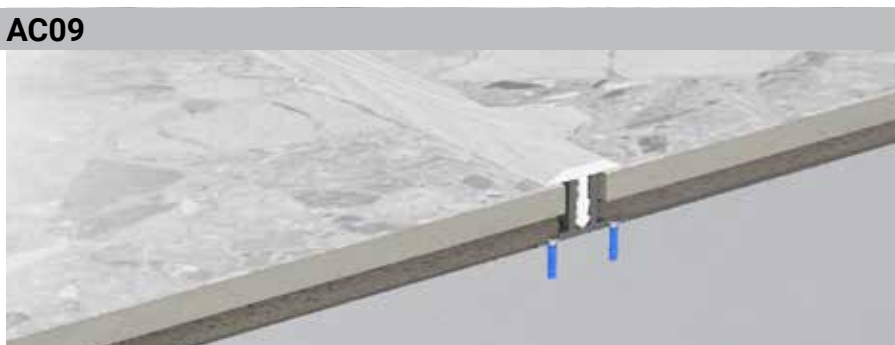

гнущийся

AC11

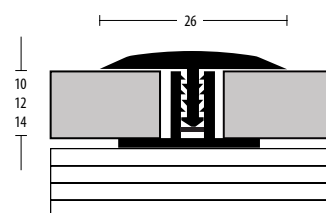
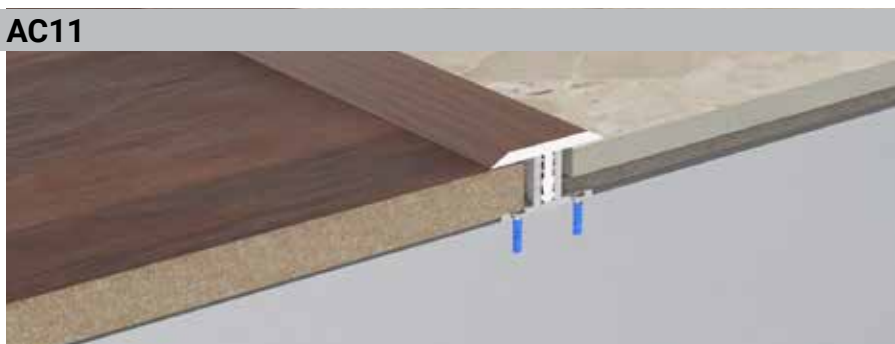

Наименование	Виды отделки*	Длина (мм)	Ширина (мм)	Высота (мм)	Кратность (шт)
AC09	А, Д, Л	900	13	10-14	6
AC11	А, Д	900	26	10-14	6
T20	А, Д, Л	900	20	10-14	6

Л – ламинированные Д – декорированные А – анодированные П – декорированные программа 11

Для ламината, паркета и ковролина

AC15

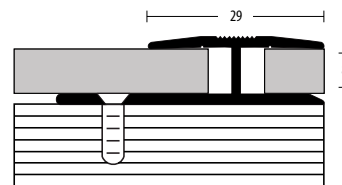
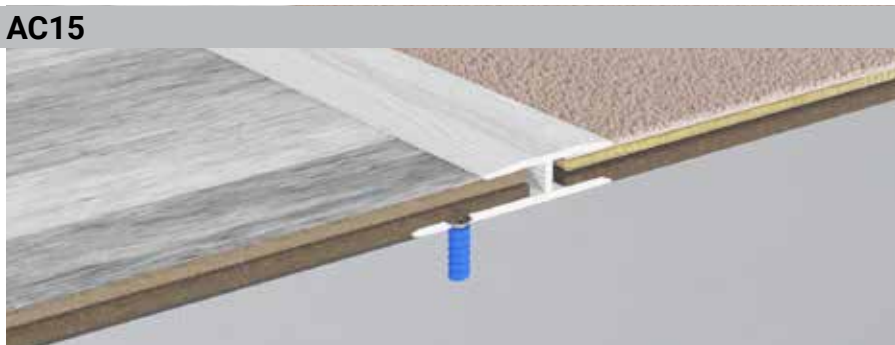

K08

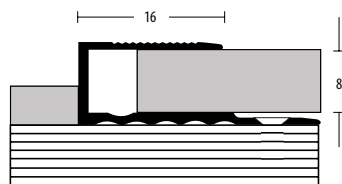

A10Г

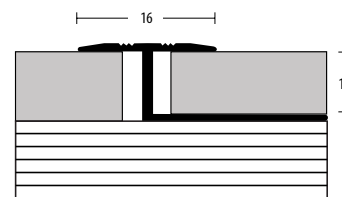

декорированный

Д08

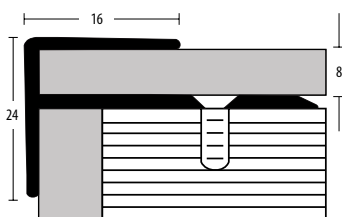

Наименование	Виды отделки*	Длина (мм)	Ширина (мм)	Высота (мм)	Кратность (шт)
AC15	А, Д	900/1350/2700	29	8	6
АЛ10Г	А, Д, Л	1350/2700	16	10	6
К08	А, Д	900/1350/2700	16	8	6
А10Г	А	2700	16	10	6
Д08	А, Д	900/1350/2700	16	24	6

Цветовая палитра алюминиевых порогов

Декорированные (Д) / Программа 11



Береза

Дуб арктический

Ясень белый

Дуб выбеленный

Клен беленый



Сосна серебристая

Дуб беленый

Дуб английский

Дуб дымчатый

Дуб шато



Дуб петровский

Дуб светлый

Сосна светлая

Бук натуральный

Дуб универсал



Дуб престиж

Орех

Дуб Венеция

Дуб лионский

Пробка



Бук

Вишня

Мербау

Венге

Дуб венге



Дуб темный

Дуб мореный

Дуб мокко

Ольха серая

Черный



Ель сибирская

Осина европейская

Ясень серый

Лиственница серая

Кедр серый



Гранит светлый

Кремень

Гранит серый

Гранит темный

Графит

Декорирование — технология нанесения на алюминиевый профиль рисунка под текстуру дерева методом вакуумного термопереноса на предварительно нанесенное полимерно-порошковое покрытие. Рисунок проникает вглубь покрытия на 30% толщины, что делает невозможным его удаления без нарушения целостности самого покрытия.

Анодированные (А)



Анод серебро

Анод шампань

Анод бронза

Анод золото

Анодирование создает на поверхности изделия оксидную пленку для защиты поверхностного слоя алюминия от окисления, приводящего к коррозии. Это электрохимический процесс нанесения металлического декоративного покрытия.

Ламинированные (Л)



Ясень

Дуб меленый

Ольха

Черешня

Бук темный



Дуб деревенский

Мербау

Клен красный

Дуб рустик

Орех американский



Махагон

Венге тропический

Венге натуральный

Пороги ламинированные с отверстиями



A5

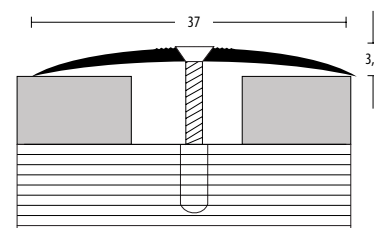

C4

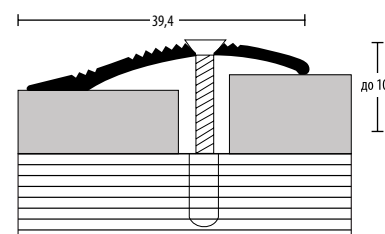

Наименование	Виды отделки*	Длина (мм)	Ширина (мм)	Высота (мм)	Кратность (шт)
A5	Л	900/1350/1800/2700	37	3,3	6
C4	Л	900/1350/1800/2700	39,4	до 10	6

Коллекция Wood style (Storng)



Дуб винтаж
светло-серый

Ривьера Айс

Санторини белый

Дуб испанский

Валь Торанс



Кедр светлый

Ясень снежный

Дуб серый

Ель Альпийская

Дуб филадельфия
светлый



Ривьера Грей

Ель серая

Дуб Серена серый

Дуб Тофино

Дуб Европейский



Сакура

Ривьера Капучино

Дуб светлый рифлёный

Шале натуральный

Лиственница крем



Дуб Мавелла милк

Дуб Шале натуральный

Санторини натуральный

Дуб американский

Дуб Мелинга капучино



Дуб Эссо

Кедр дымчатый

Орех Пекан сливочный
стронг

Ясень Шимо светлый

Дуб Салерно



Эсперальба Юпитер

Орех Пекан медовый
стронг

Миндаль

Шале графит

Дуб Мавелла Дарк



Дуб филадельфия коньяк

Ель графит

Орех темный

Ламинирование — процесс нанесения специальной износостойчивой многослойной ламинированной пленки толщиной 200мкм на алюминиевый профиль. Ламинированное покрытие повторяет текстуру и фактуру натурального дерева.

АЛЮМИНИЕВЫЙ ПЛИНТУС

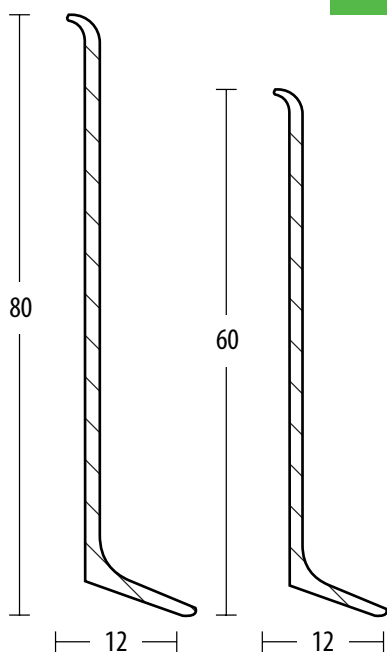

Плинтусы, изготовленные из анодированного алюминия, имеют презентабельный внешний вид, долговечность, устойчивость к воздействию агрессивных сред и простоту монтажа.

Алюминиевый плинтус не требует особого ухода и отлично подходит к керамической плитке, ковролину, линолеуму и другим напольным покрытиям. Алюминиевые профили идеально вписываются в интерьер премиум, хай-тек, модерн или минимализм и предназначены для отделки жилых, офисных и других общественных помещений.

Длина: 2,5 м

Материал - алюминий



Алюминиевый плинтус представляет собой пристеночный профиль из алюминия с матовым анодированным покрытием, предохраняющим его от случайных царапин. Плинтус изготавливается в двух вариациях: с клеевой основой и без клеевой основы.

Подходящая температура для приклеивания +10 – 35°C

Внутренние и наружные стыки плинтуса монтируются в «запил» под 45°C

Цветовая палитра алюминиевый плинтус



Анод серебро

Анод шампань

Черный крашеный

Алюминиевый плинтус

✂ Установка алюминиевого плинтуса с клеевой основой

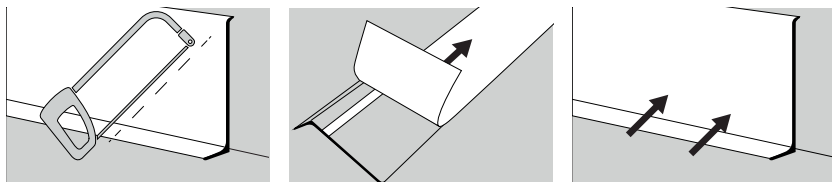

- Отрезать плинтус, разметить место установки
- Обезжирить поверхность в месте установки плинтуса
- Отклеить защитную бумагу с плинтуса, плотно приложить и прижать к стене

✂ Установка алюминиевого плинтуса без клеевой основы

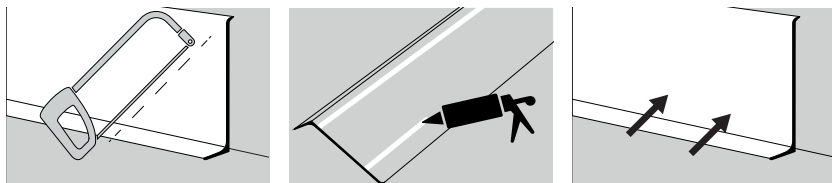

- Отрезать плинтус, разметить место установки
- Очистить поверхность в месте установки плинтуса, нанести монтажный клей на заднюю поверхность плинтуса
- Приложить и плотно прижать плинтус к стене по всей длине



📏 Фурнитура к плинтусу AL 60



Торцевые заглушки

Соединитель

Угол внутренний

Угол наружный

📦 Логистика

Наименование	Количество в коробке (шт)	Габариты упаковки (мм)	Вес (кг)
AL 60 (клеевая основа) 2,5 м	12	2520x120x100	5,98
AL 80 (клеевая основа) 2,5 м	12	2520x120x100	5,98
AL 60 (не клеевая основа) 2,5 м	10	2520x120x100	5,98
AL 80 (не клеевая основа) 2,5 м	10	2520x120x100	5,98

SAFE STEP

Самоклеющаяся противоскользящая лента Safe Step применяется в условиях высокой интенсивности движения, например, в коридорах, цехах, складских помещениях, на эстакадах, лестничных маршах, ступеньках, подножках.

В производстве противоскользящей ленты применяется бумажная основа, отличающаяся высокой стабильностью размеров с абразивными зёрнами, закрепленными прочным и долговечным связующим полимером.

Виды



Длина	15 м
Ширина ленты	50 мм
Цвет	черный

Толщина: 0,8 мм;
Плотность: 710г/м²;
Рабочая температура: от -40°C до +79°C;
Коэффициент трения:
MIL-D-17951 E.....выше требуемого
DIN 51097.....R13 V8



Длина	15 м
Ширина ленты	25 мм
Цвет	черный

Толщина: 0,8 мм;
Плотность: 710г/м²;
Рабочая температура: от -40°C до +79°C;
Коэффициент трения:
MIL-D-17951 E.....выше требуемого
DIN 51097.....R13 V8



Длина	15 м
Ширина ленты	25 мм
Цвет	прозрачный

Толщина: 0,9 мм;
Плотность: 735г/м²;
Рабочая температура: от -29°C до +65°C;
Коэффициент трения:
MIL-D-17951 E.....выше требуемого
DIN 51097.....R13 V8



Длина	15 м
Ширина ленты	50 мм
Цвет	черно-желтый

Толщина: 0,8 мм;
Плотность: 710г/м²;
Рабочая температура: от -40°C до +79°C;
Коэффициент трения:
MIL-D-17951 E.....выше требуемого
DIN 51097.....R13 V8



Монтаж противоскользящей ленты

- Очистить и обезжирить поверхность;
- Отрезать ленту нужного размера;
- Удалить защитную пленку;
- Плотно прижать ленту, чтобы все края прочно приклеились и не было пузырей;
- Для наилучшего эффекта сцепления подождать 24 часа.

Логистика

Наименование	Количество в коробке (шт)	Габариты упаковки (мм)	Вес (кг)
SS лента 50 мм (черная, черно-желтая)	1	190x145x50	0,54
SS лента 25 мм (черная, прозрачная)	1	190x145x50	0,24

Лента Safe Step противоскользящая абразивная

SAFE STEP

Противоскользящая лента с люминесцентной полосой предотвращает скольжение на различных поверхностях: керамической плитке, окрашенном и лакированном дереве, плитке, граните, искусственном камне.

Химическая стойкость к нагрузкам, кислотным растворам, воде и жиру. В темных помещениях подсвечивается за счет люминесцентной полосы.

Применяется в условиях высокой интенсивности движения, например, коридорах, цехах, складских помещениях, на эстакадах, лестничных проемах, ступенях с периодическим слабым освещением.



✂ Монтаж противоскользящей ленты

- Очистить и обезжирить поверхность
- Отрезать ленту нужного размера
- Удалить защитную пленку
- Плотно прижать ленту, чтобы все края прочно приклеились и не было пузырей
- Для наилучшего эффекта сцепления подождать 24 часа



Лента противоскользящая с люминесцентной полосой



Подложка GRACE экструдированная полистирольная

Пенополистирольная подложка Grace под ламинат и паркет изготовлена из полистиролов высоких технологических свойств методом экструзии. Подложка хорошо переносит контакт со строительными материалами, имеющими щелочную реакцию (цемент, бетон), устойчива к большинству растворителей, бензину и маслам, не подвержена воздействию насекомых и грызунов, а также бактерий, грибка и плесени.

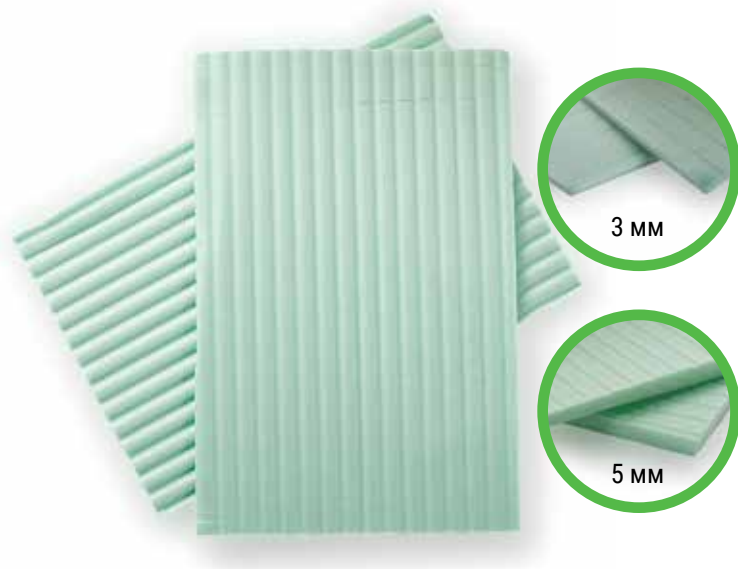

👍 Преимущества:

- Материал легко укладывается
- Не требует специальных инструментов для укладки
- Не выделяет вредных веществ
- Высокая прочность и устойчивость к давлению

Плотность	53 кг/м ³
Звукоизоляция	≥20 дБ
Толщина	3/5 мм
Размер листа	1000x500 мм
Упаковка	10 шт. 5 м ²

Подложка перфорированная для полов с подогревом

Перфорированная подложка из экструзионного пенополистирола предназначена для напольных покрытий (ламинат, паркетная доска) с подогревом. Перфорация обеспечивает более высокую теплоотдачу от нагревательных элементов непосредственно к напольным покрытиям. Экономит электроэнергию в период эксплуатации полов с подогревом.

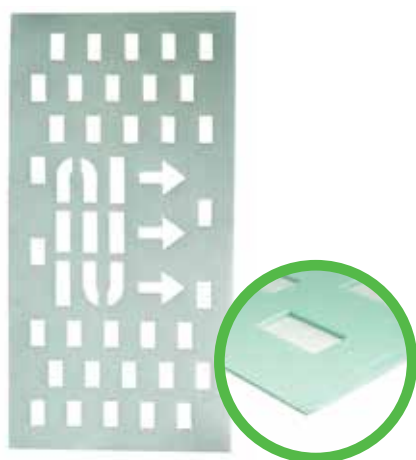

👍 Преимущества:

- Устойчивая к нагрузке, сохраняет форму
- Не выделяет вредных веществ
- Устойчивая к перепадам температуры
- Простой монтаж
- Экономит электроэнергию

Толщина	3 мм
Размер листа	1000x500 мм

УКЛАДКА И УСТАНОВКА

Сетка противоскользящая под ковры

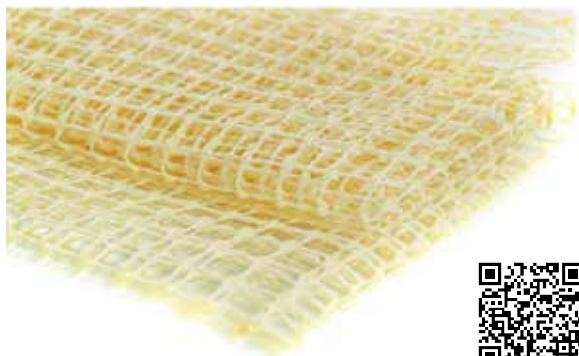

Противоскользящая сетка создает надежное сцепление между ковром и полом, что обеспечивает комфорт при ходьбе. Дополнительно защищает напольное покрытие от различных повреждений: давление ножек мебели и повреждение пола обратной стороной ковра.

- Препятствует скольжению коврового покрытия
- Не позволяет ковро сминаться
- Можно стирать без отжима и сушки при 40°C
- Износостойкая и хорошо режется

В ассортименте представлены готовые отрезные размеры:

- 60x120 см
- 120x180 см
- 160x180 см

Фиксатор Carpet Fix



Фиксаторы предназначены для предотвращения скольжения ковров, ковровых дорожек и коврикков по полу. Надежно крепятся с обратной стороны ковровых изделий за счет липкой поверхности, не оставляя при этом следов. Могут использоваться многократно. Совместимы с различными видами напольных покрытий (ламинат, паркетная доска, линолеум, керамическая плитка, кварцвинил, лакированная массивная доска, пробка). При необходимости хранения или повторного использования, снять фиксаторы, промыть чистой водой с мылом и упаковать в защитные пленки, идущие в комплекте.

Размер: 150x105x105 мм

Цвет: черный

Упаковка: комплект 4 шт

Копировальный шаблон



Инструмент предназначен для компоновки и создания сложных форм и углов. Подходит для работы со всеми видами деревянного паркета, ламината, плитки.

👍 Преимущества:

- Металлический винт внутри ручек для долговечности в течение всего срока службы;
- Удобная шкала - сантиметры и дюймы;
- Идеальная толщина для максимально удобного использования;
- Прочный пластиковый материал;
- Легкая регулировка положения.

Контурный шаблон для обвода



Инструмент предназначен для очерчивания и копирования контуров различной сложной формы. Шаблон необходим для точной подрезки отделочных материалов (ламинат, паретная доска, кафельная плитка, керамогранит, линолеум и пр.).

Длина: 12/28 см



Инструмент для укладки ламината



Скоба применяется при укладке ламината для подбивки последней ламели в ряду. Для предотвращения царапин на напольном покрытии при использовании скобы, на обратной стороне изделия предусмотрены фетровые протекторы, которые смягчают удары при подбивке. Для выкладки на торговом оборудовании и хранения, в скобе предусмотрено отверстие.

Длина скобы: 29 см

Инструмент для укладки паркетной доски



Применяется при укладке паркетной доски для подбивки последней ламели в ряду.

Для предотвращения царапин на напольном покрытии при использовании скобы, на нижней стороне изделия предусмотрен пробковый протектор.

Длина скобы: 47 см



Набор для укладки ламината и паркетной доски



Набор включает:

- металлический крюк для стягивания панелей - **1 шт**;
- пластиковые распорные клинья для создания зазоров между ламелями и стенами - **40 шт**;
- брусок для предохранения от повреждений при ударах - **1 шт**;



Распорные клинья



Рекомендуется устанавливать распорные клинья для обеспечения зазора между ламинатом и стеной (зазор должен быть до 10 мм). Данные зазоры необходимы для того, чтобы после укладки покрытия стена не мешала ламинату расширяться и сужаться, т.к. ламинат является гигроскопичным материалом и его размер может изменяться в зависимости от температурно-влажностных характеристик помещения.

Упаковка: 20 шт

Прикаточный валик



Предназначен для приклеивания рулонных материалов различного назначения. Валик прижимает покрытие к нанесенному клею и удаляет оставшийся воздух между покрытием и основанием. Благодаря этому на полу покрытие не будет пузыриться. Прикаточный валик используется для резиновых, каучуковых, ковровых, ПВХ и натуральных покрытий.

Конструкция: 3 вальца из плотной резины, раздвижная телескопическая ручка.

Набор эластичных шпателей



Используется во время работ с силиконовыми и акриловыми герметиками, а также с затиркой для кафельной плитки. Шпатели имеют многопрофильную форму, что дает возможность формирования 15 видов швов. Благодаря шпателям, можно заделать шов между стеной и плинтусом (ПВХ, МДФ). После использования шпатель рекомендуется сразу очистить от остатков герметика или затирки.

Упаковка: 4 шт



Двусторонняя прозрачная клейкая лента



Лента идеально подходит для склеивания прозрачных изделий, например, прозрачного уголка. Лента не повреждает поверхность, влагоустойчива, хорошо переносит перепады температур.

Длина ленты: 50 м
Ширина ленты: 18 мм
Упаковка: 1 шт



Двусторонний скотч



Двусторонняя клейкая лента на тканевой основе используется при укладке рулонных напольных покрытий (линолеум, ковротин), а также для фиксации подложки.

Длина скотча: 5/10/25 м
Ширина скотча: 50 мм
Упаковка: 1 шт

Пробковый компенсатор



Это брусок дробленой коры пробкового дерева. Пробковый компенсатор дает возможность заполнить шов между двумя напольными покрытиями (ламинатом, плиткой, паркетом), скрыть разницу между покрытиями, препятствует разрушению материалов, предохраняет от механических воздействий на них.

- Экологичность;
- Возможность окрашивания (рекомендуется использовать специальные светоустойчивые колеры);
- Легкий монтаж и демонтаж;
- Упругий и эластичный;
- Естественные антисептические свойства;
- В индивидуальной упаковке.



Размеры компенсатора: 915x15x10 мм
915x20x10 мм

Резак для ламината и кварцвиниловой плитки



Подходит для поперечного, углового и продольного реза материала. Регулируемый по вылету боковой упор позволяет осуществлять максимально ровный и точный продольный рез.

👍 Преимущества:

- Упор для продольного реза. Позволяет делать без строго параллельно краю ламината;
- Размер детали позволяет использовать изделие как упор, что в китайском аналоге невозможно;
- Данная конструкция позволяет фиксировать доску ламината при продольном резе;
- Применяется как для ламината, так и для LVT плитки.

Размеры резака в коробке: 220x120x820 мм

Вес: 5,3 кг

Максимальная толщина напольного покрытия: 12 мм

Виды резки

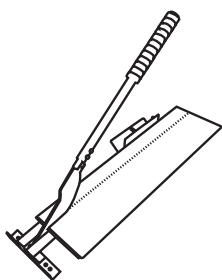

Продольная резка

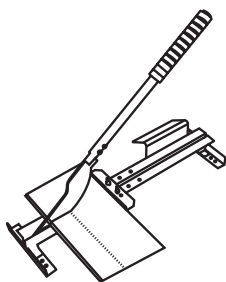

L-образная резка

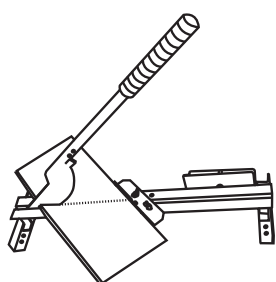

Резка под произвольным углом

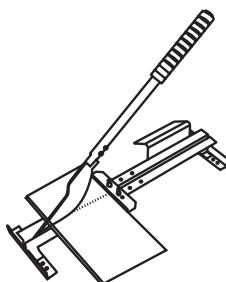

Резка под прямым углом



Дюбель-гвозди для крепления плинтуса ПВХ

Набор дюбель-гвозди с инструментом предназначен для прочного крепления ПВХ плинтусов с кабель-каналом к стене. Дюбель-гвозди изготовлены из качественного полипропилена. Минимальное количество дюбель-гвоздей для одного плинтуса - 6 штук.



Упаковка с инструментом: 200 шт



Упаковка без инструмента: 50 шт

ЗАЩИТА ОТ ВЛАГИ

AQUASTOP - защита замков паркетной доски и ламината от влаги

Композиция на основе натуральных восков не вызывает аллергии, не склеивает замки, легко впитывается в неокрашенные поверхности древесины, излишки легко удаляются салфеткой. После применения позволяет производить влажную уборку напольного покрытия, исключает скрип в замках паркетной доски при усыхании.

Объем тубы: 310 мл
Расход: \approx 40-80 мл на 1м²

Как использовать



Паста Lock Guard

Паста Lock Guard - средство для герметизации стыков замковых соединений ламината, паркетной доски или пробки, укладываемых «плавающим» способом.



Объем	125 мл
Расход	125 мл на 10 м ²
Время высыхания	5-30 минут
Эксплуатация покрытия	через 24 часа

Преимущества:

- Эластична и герметична
- Создает бесцветный шов
- Не оставляет пятен
- Быстро сохнет
- Подходит для бесклеевой или «замковой» сборки
- Позволяет применять некоторые ламинированные покрытия на кухне или в ванной комнате (ознакомьтесь с инструкцией производителя ламината)
- Не содержит растворителей, не «прожигает» подложку

Как использовать пасту

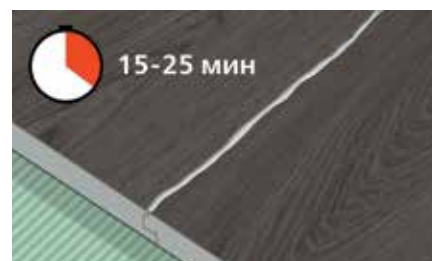
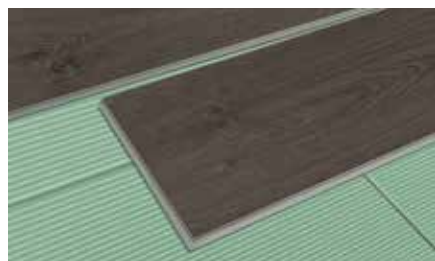

- Очистить поверхность соединения от пыли и грязи;
- Нанести непрерывный слой пасты на верхнюю часть шпунта в ширину и высоту;
- Немедленно соединить планки таким образом, чтобы излишек выступал на поверхность со стороны декоративного слоя ламината. Время высыхания 15-25 минут;
- Удалить излишек высохшей пасты с декоративной стороны покрытия.

Гель Protect Click



Гель для герметизации Protect Click надежно защищает соединения покрытий из ламината и паркетной доски от проникновения влаги. Гель также повышает надежность стыков при влажной уборке, увеличивает стойкость соединений при использовании ламинатных покрытий на кухне и в сырых помещениях, не препятствует разборке и повторной сборке покрытия и не требует повторного нанесения.

Объем	125 мл
Расход	125 мл на 10 м ²



Мастика Floor Protection



Предназначена для паркетной доски под лаком и ламината. После нанесения мастика создает твердую прочную водостойкую пыле-водоотталкивающую пленку не впитывающую грязь.

👍 Преимущества:

- Защищает стыки от проникновения влаги и разбухания
- Придает поверхности обновленный вид и возвращает яркость цвета и глянец
- Защищает поверхность от механических повреждений и загрязнений
- Повышает прочность соединений ламелей
- Подходит для бесклеевой или «замковой» сборки
- Долговечная (6-8 недель), восстанавливается после каждой уборки

Объем	500 мл
Расход	500 мл на 30-35 м ²

КЛЕЙ

Клей универсальный VALO GLUE



Предназначен для наклеивания стеновых панелей ПВХ, плитусов, галтелей и молдингов к основаниям из бетона, кирпича, штукатурки, гипса в бытовых и промышленных условиях.

Расход: 40-60 п.м
(при нанесении сплошной линией при диаметре среза носика 3 мм)

Замораживание без потери клеящих свойств и транспортировка до -20°C

Преимущества:

- Удобный дозатор под стандартный пистолет для картриджа (рассчитан на многоразовое использование);
- Прозрачный цвет клея удобен для нанесения, но не заметен после высыхания;
- Водостойкий;
- Морозостойкий.

Цвет: прозрачный

Объем: картридж 310 мл, бутылка 500 мл.

Холодная сварка Grase с насадкой для линолеума



Прозрачный клей «холодная сварка» предназначен для всех видов линолеума ПВХ. Водостойкое сваривание швов. Однокомпонентный состав холодного отверждения на основе уретанового каучука с очень высокой скоростью кристаллизации и усиливающими добавками в смеси растворителей.

ЗАЩИТА ОТ ПОВРЕЖДЕНИЙ



Фиксатор для двери



Предназначены для фиксации открытых дверей.

Материал: полипропилен

Упаковка: по 2 шт



Демпфер настенный для дверей самоклеящийся



Предназначен для защиты стены и двери при ее открывании. Предотвращает преждевременный износ дверного полотна и близко расположенных стен. Избавляет от необходимости перекрашивать стены или переклеивать обои.

Упаковка: блистерная, по 2 шт

Цветовая палитра: 
Белый Бежевый Серый

Протекторы EVA антивибрационные

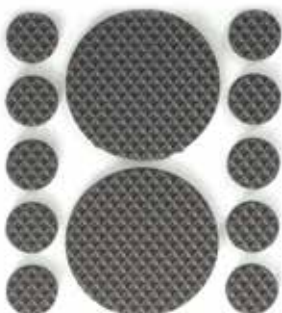

Предназначены для уменьшения шума и вибрации, например, под стиральные машины, холодильник и другие крупные бытовые приборы.

Цвет: черный

Толщина: 3,5 мм

Упаковка: 12 шт (15 мм — 10 шт, 45 мм — 2 шт)

Протекторы фетровые самоклеящиеся



Для предотвращения царапин и потертостей от ножек стульев и столов на напольных покрытиях.

Цветовая палитра: 
Белый Бежевый Черный Коричневый

Толщина: 2 мм

Варианты упаковки:

- Комплект 20 шт — 18 мм
- Комплект 16 шт — 22 мм
- Комплект 8 шт — 28 мм
- Комплект 4 шт — 35 мм
- Комплект 56 шт (35 мм — 10 шт, 22 мм — 26 шт, 15 мм — 10 шт, 13×150 мм — 8 шт, 115×152 мм — 2 шт)
- Комплект 2 шт — 100×100 мм

Протекторы силиконовые самоклеящиеся



Предназначены для снижения силы скольжения мебели и бытовых приборов по любым поверхностям. Защищают от царапин и других механических повреждений.

Упаковка: 8 мм — 28 шт

Протекторы тефлоновые самоклеящиеся



Предназначены для защиты напольных покрытий от царапин при перемещении мебели, улучшают скольжение

Цвет: серый

Толщина: 3 мм

Упаковка:

- Комплект 8 шт — 28 мм
- Комплект 11 шт (30 мм — 9 шт, 90×20 мм — 2 шт)

Протекторы пробковые самоклеящиеся



Предотвращают напольные покрытия от царапин и потертостей от ножек стульев, столов и шкафов.

Цвет: бежевый

Толщина: 2 мм

Упаковка:

- Комплект 9 шт — 28 мм
- Комплект 56 шт (10 шт — 35 мм, 26 шт — 22 мм, 10 шт — 15 мм, 8 шт — 13×150 мм, 2 шт — 115×152 мм)
- Комплект 2 шт — 100×100 мм

Набойки фетровые



Предотвращают царапины и потертости на напольных покрытиях от ножек стульев, столов.

Цвет: черный

Толщина: 7 мм

Упаковка:

- Комплект 8 шт — 22 мм
- Комплект 4 шт — 26 мм



Коврик защитный для напольных покрытий



Предотвращают царапины и потертости на напольных покрытиях от ножек стульев, столов.

Цвет: прозрачный

Размер: 1200×900×0,8 мм

Упаковка: индивидуальная

В коробке: 9 шт

МОНТАЖНЫЙ БОКС

Провода легко укладываются в плинтус или маскируются за ним, а монтажный бокс позволяет без проблем установить дополнительные розетки. Универсальный монтажный бокс отлично подходит к разным видам плинтуса: **Rico; Rico Leo; Technical; Royal; Rico Color**, а также к некоторым профилям **Flint, Durable** и МДФ.

Цветовая гамма:



Белый

Серый

Кофе с молоком

Светло-коричневый

Коричневый

Темно-коричневый

Подходит к следующим видам плинтуса:



Плинтус Durable Smart



Плинтус МДФ 80М



Плинтус Rico Color

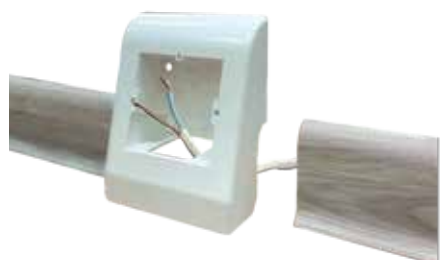

Плинтус Technical



Плинтус Flint

Установка монтажного бокса





Обводы для труб

Декоративный элемент для отделки стыков труб с напольными покрытиями, потолком или стеной.

Обвод одевается в обхват трубы, защелкивается и прижимается к поверхности пола, потолка или стены.

Материал: ударопрочный полистирол

Упаковка: по 2 шт

Размеры: 16 / 20 / 26 / 32 / 43 мм

Цветовая палитра:



Белый



Береза



Дуб французский



Тополь канадский



Сосна серебристая



Ольха серая



Дуб лимерик



Дуб норвежский



Дуб английский



Дуб скандинавский



Дуб беленый



Бук



Дуб петровский



Дуб светлый



Дуб темный



Дуб Венеция



Дуб шато



Дуб престиж



Дуб лионский



Дуб мореный



Венге



Вишня



Махагон



Обводы двойные для труб



Декоративный элемент для оформления стыков вертикальных труб при укладке напольных покрытий. Обвод надевается в обхват труб, защелкивается и прижимается к полу, закрывая зазор в ламинате.

Для труб 3/4" (наружный \varnothing 25 мм)

Для труб 1/2" (наружный \varnothing 20 мм)

Цветовая палитра:  Белый  Бежевый  Серый  Коричневый

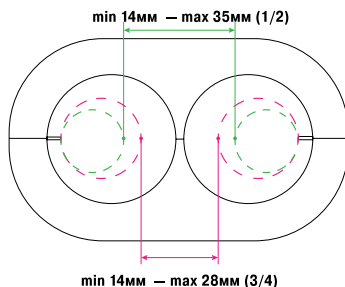

Обводы деревянные для труб

Обводы из натурального дерева применяются при оформлении стыка вертикальных труб и напольных покрытий. Обводы состоят из двух частей, что значительно упрощает установку в обхват труб. Сочетание натуральных материалов, из которых состоят напольные покрытия и обводы, выглядит наиболее органично.



Клен



Дуб



Орех темный

Материал: древесина

Размеры: 20 / 26 / 32 мм

Упаковка: блистерная, по 1 шт



ДЛЯ РЕСТАВРАЦИИ

Маркер для межплиточных швов



Предназначен для обновления цвета старых межплиточных швов. Предотвращает появление плесени и других видов микроорганизмов. Устойчив к холодной и горячей воде. Маркер с круглым наконечником. Поток чернил регулируется клапаном. Состав быстро сохнет после нанесения на поверхность шва.

Объем: 7 мл

Расход: 7 мл на 40 – 50 п.м. шва

Упаковка: блистерная, по 1 шт

Маркер вентиляционный реставрационный



Предназначен для устранения потертостей и мелких царапин, не имеющих углубления, на деревянных, ламинированных и пластиковых поверхностях (мебель, двери, полы, окна и др.), а также изделиях из кожи и кожзаменителя (мебель, одежда, обувь). Используется для затемнения краев царапин перед нанесением и восстановления текстуры поверхности после заделки повреждений мягким воском. Вентильный маркер позволяет тонировать деревянные поверхности, оставляя видимой структуру древесины.

Упаковка: блистерная, по 1 шт

Цветовая палитра:

Белый	Бежевый	Яблоня	Ясень		
Бук бавария темный	Орех светлый	Вишня	Махагон	Каштан	Ясень темный
Орегон	Орех гварнери	Серый	Венге темный		



Лак прозрачный полуматовый



Лак - дополнение к восковым мелкам для мелкого ремонта сколов паркетной доски и ламината. Позволяет надежно закрепить воск удобной кисточкой, нанесенный на место скола или трещины в напольном покрытии, что значительно увеличит срок его эксплуатации и вернет эстетичный вид полам.

Объем: 30 г

Упаковка: блистерная, по 1 шт



Лак прозрачный полуматовый



Лак - дополнение к восковым мелкам для мелкого ремонта сколов паркетной доски и ламината. Позволяет надежно закрепить воск удобной кисточкой, нанесенный на место скола или трещины в напольном покрытии, что значительно увеличит срок его эксплуатации и вернет эстетичный вид полам.

Объем: 10 г

Упаковка: блистерная, по 1 шт

Восковой мелок + Лак



Воск для дерева - простое решение для устранения мелких недостатков древесины. Предназначен для заделки сколов, царапин, трещин и вмятин на деревянных и ламинированных поверхностях, для обеспечения влагостойкости поврежденного участка.

Упаковка: блистерная, по 1 шт

Цветовая палитра:

	Белый	Бежевый	Дуб белый	Ясень	
Сосна	Дуб	Ольха	Вишня гамилтон	Клен королевский	Бук
Орех	Вишня	Махагон	Орех итальянский	Ольха темная	Бамбук
Венге	Мербау	Венге темный	Тали	Алюминиевый	Темно-серый

Набор восковых мелков + Лак



В каждый набор входит три оттенка мелков, которые можно смешивать между собой для достижения необходимого цвета.

Упаковка: блистерная, по 3 шт

Цветовая палитра:

1. Бежевый набор

Клен мэдисон	Бежевый	Дуб молочный

Черный набор

Дуб темный	Орех гварнери	Орех экок

Песочный набор

Дуб солнечный	Зебрано темный	Бамбук

Терракотовый набор

Шоколад	Венге темный	Черный

Коричневый набор

Бук осенний	Вишня гамилтон	Бук бавария светлый

Красный набор

Махагон	Вишня академия	Красный

Серый набор

Белый	Серый	Алюминий

Темно-серый набор

Серый антик	Серый хром	Светло-серый

Жидкая кожа



Уникальный состав предназначен для устранения царапин, потертостей и сквозных порезов на изделиях из кожи и кожзаменителя.

Объем: 20 мл

Упаковка: блистерная, по 1 шт

Цветовая палитра:

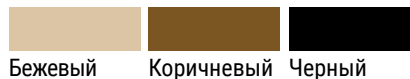

Бежевый Коричневый Черный



Штрих реставрационный



Предназначен для быстрой ретуши мелких царапин на мебели, дверях, паркетной доске и ламинате.

Упаковка: блистерная, по 1 шт

Цветовая палитра:

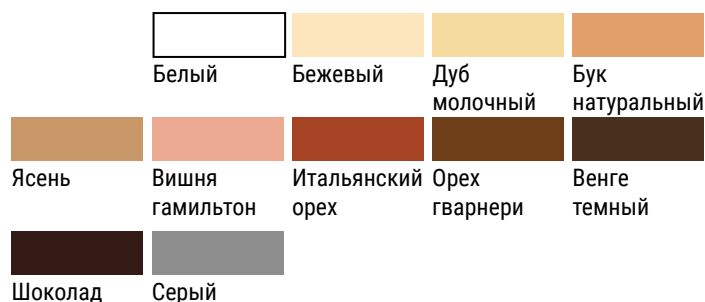

Корректор реставрационный



Корректор с кисточкой предназначен для устранения потертостей, мелких царапин и дефектов, не имеющих углубления, на деревянных, ламинированных и пластиковых поверхностях белого цвета (плинтуса и наличники, а также мебель, двери, окна и др). Идеально подходит для применения с плинтусами и наличниками из МДФ.

Цвет: белый

Объем: 20 мл

Упаковка: блистерная, по 1 шт



Восковой мелок



Воск для дерева - простое решение для устранения мелких недостатков древесины. Предназначен для заделки сколов, царапин, трещин и вмятин на деревянных и ламинированных поверхностях, для обеспечения влагостойкости поврежденного участка.

Упаковка: блистерная, по 1 шт

Цветовая палитра:

	Белый	Бежевый	Дуб беленый	Ясень	
Сосна	Дуб	Ольха	Вишня гамилтон	Клен королевский	Бук
Орех	Вишня	Махагон	Орех итальянский	Ольха темная	Бамбук
Венге	Мербау	Венге темный	Тали	Алюминиевый	Темно-серый

Набор восковых мелков



В каждый набор входит три оттенка мелков, которые можно смешивать между собой для достижения необходимого цвета.

Упаковка: блистерная, по 3 шт

Цветовая палитра:

1. Бежевый набор

Клен мэдисон	Бежевый	Дуб молочный

Черный набор

Дуб темный	Орех гварнери	Орех экко

Песочный набор

Дуб солнечный	Зебрано темный	Бамбук

Терракотовый набор

Шоколад	Венге темный	Черный

Коричневый набор

Бук осенний	Вишня гамилтон	Бук бавария светлый

Красный набор

Махагон	Вишня академия	Красный

Серый набор

Белый	Серый	Алюминий

Темно-серый набор

Серый антик	Серый хром	Светло-серый

RICO moulding

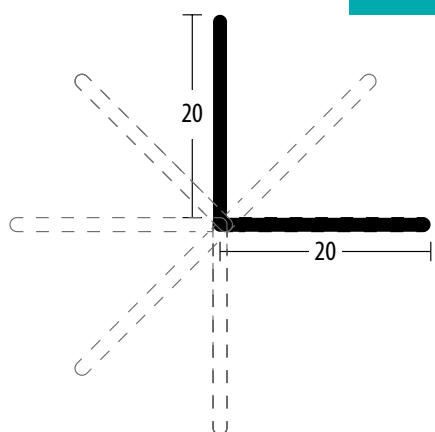

Угловой универсальный профиль - самостоятельный декоративный элемент для отделки стыков и примыканий. Профиль представляет собой полоску из мягкого эластичного материала, соединяющую две части угла. Можно использовать профиль как внутренний, так и как внешний, не придерживаясь ограничений стандартного угла 90°С.

Преимущества:

Длина: 3 м

• Безопасный для здоровья, не содержит свинец

- Угловой профиль можно сделать более острым или тупым в зависимости от планировки помещения
- Цвет и рисунок соответствуют цветовой гамме плинтуса Rico Leo



Цветовая палитра универсальный угловой профиль



110 Белый

112 Ясень серый

155 Бук натуральный

180 Дуб античный

123 Дуб золотистый



124 Дуб янтарный

176 Венге

Установка универсального углового профиля



Логистика

Наименование	Количество в коробке (шт)	Габариты упаковки (мм)	Вес (кг)
Угловой профиль универсальный 3 м	18	315x110x260	3,3

Универсальный угловой профиль Rico moulding

ДЕКОРАТИВНЫЙ УГЛОВОЙ ПРОФИЛЬ ДВУСТОРОННИЙ С ТИСНЕНИЕМ

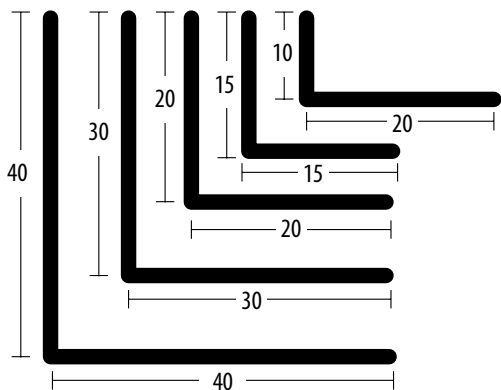

Профиль сочетает маскировочную и защитную функции, подойдет для наружных и внутренних углов в узких проходах или зонах с высокой интенсивностью движения, для отделки оконных и дверных откосов.

Длина: 2,7 м

👍 Преимущества:

- Большой срок эксплуатации
- Не подвержены коррозии, легко моются
- Защищают обои, краску и др. поверхности от обдирания
- Угол на ощупь создает эффект «живой древесины»
- Широкая цветовая гамма
- Не требуется дополнительное окрашивание

🎨 Цветовая палитра декоративный угловой профиль двусторонний



Сосна светлая

Бук

Дуб северный

Клен

Дуб

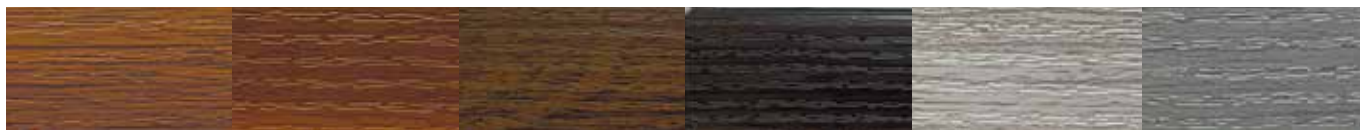

Ольха

Орех антик

Орех

Венге

Ясень белый

Ясень серый

📦 Логистика

Наименование	Количество в коробке (шт)	Габариты упаковки (мм)	Вес (кг)
Угол 15x15 2,7 м	25	2750x40x20	2,6
Угол 20x20 2,7 м	25	2750x50x30	3,7
Угол 30x30 2,7 м	25	2750x55x40	5,8
Угол 40x40 2,7 м	25	2750x60x50	8,2
Угол 20x10 2,7 м	25	2750x50x20	2,6

Декоративный угловой профиль двусторонний с тиснением

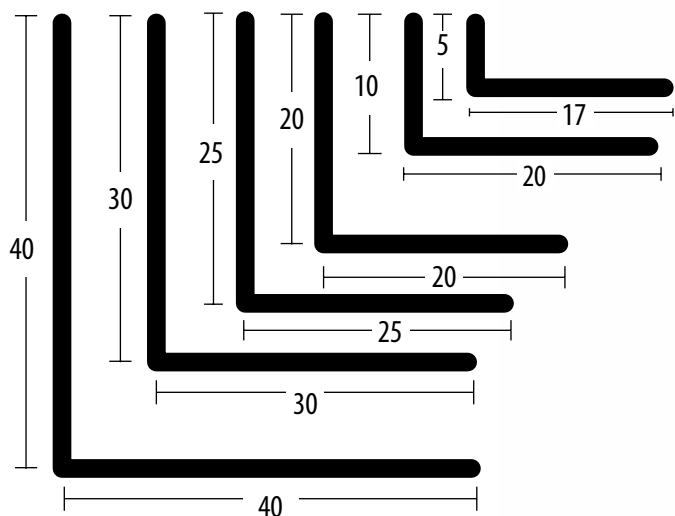

Угол с глубоким тиснением на ощупь создает эффект «живой древесины». Предназначен для декоративной отделки и защиты внешних углов в помещениях. Он придает прочность и долговечность прямым углам при внутренней отделке помещений, отделке оконных и дверных откосов. Угловой профиль - идеальное решение для защиты настенных покрытий в помещениях с повышенной проходимостью.

Длина: 2,7 м

Цветовая палитра угловой профиль с глубоким тиснением



* - цвета соответствуют цветам плитуса Rico leo

Преимущества:

• Безопасный для здоровья, не содержит свинец

- Скрывают щели между поверхностями (панели)
- Защищают обои, краску и др. поверхности от обдирания
- Используются качественные немецкие краски
- Угол на ощупь создает эффект «живой древесины»
- Широкая цветовая гамма, которая подходит к плинтусу Rico Leo
- Не требуется дополнительное окрашивание

Для монтажа профиля используйте контактный клей для профилей из ПВХ. В случае отсутствия контактного клея, для придания эластичности универсального углового профиля, необходимо использовать фен. Закрепить угол малярной лентой до полной фиксации.



Логистика

Наименование	Количество в коробке (шт)	Количество в пакете (шт)	Габариты упаковки (мм)	Вес (кг)
Угол 5×17 2,7 м	50		2750x60x20	3,2
Угол 10×20 2,7 м	50		2750x55x40	5,8
Угол 20×20 2,7 м	25		2750x50x30	3,2
Угол 25×25 2,7 м	25		2750x55x40	4,8
Угол 30×30 2,7 м	25		2750x55x40	5,8
Угол 40×40 2,7 м	25		2750x60x50	8,2



Внутренняя (ВН)



Наружная (НР)

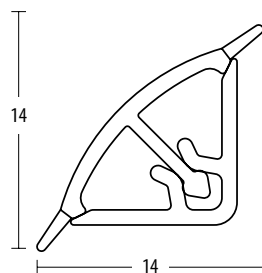
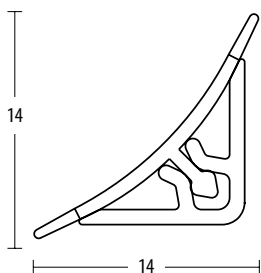

Галтель - универсальный декоративный элемент, который используется для закрытия стыков между потолком и стеной, а также для оформления внутренних углов помещения.

Галтель выпускается с защитной пленкой.

Длина: 2,7 м

👍 Преимущества:

• **Безопасный для здоровья, не содержит свинец;**

- Выполняет роль уплотнителя в месте соприкосновения стены и раковины, ванны, столешницы
- Мягкие края на галтели предотвращают проникновение влаги, скрывают неровности стены
- Может выполнять роль потолочного плинтуса

👉 Фурнитура галтель Rico moulding



Торцевая заглушка (ВН)

Торцевая заглушка (НР)

Угол внутренний



Угол наружный

📦 Логистика

Наименование	Количество в коробке (шт)	Количество в пакете (шт)	Габариты упаковки (мм)	Вес (кг)
Галтель ВН 2,7 м	28		2730x80x75	6,9
Галтель НР 2,7 м	28		2730x80x75	7,5
Угол внутренний	400	4	310x255x235	2,7
Угол наружный	400	4	310x255x235	2,7
Торцевые заглушки	400	4	310x255x235	2,7

SmartProfile moulding

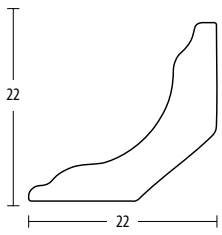

Галтель

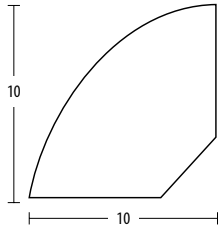

Штапик



Галтели из вспененного ПВХ предназначены, чтобы устранить дефекты между стеной и потолком, надежно защищая настенные покрытия в месте стыка потолка и стен от повреждений, связанных с уборкой. Галтель помогает визуально сделать угол в месте стыка стен и потолка округлым. Галтели монтируются на контактный клей.

Штапики из вспененного ПВХ – это отделочная узкая рейка, имеющая оптимальный размер 10×10 мм с широким спектром применения в различных областях: комплексная отделка помещений, мебельное и оконное производство. Монтаж данного профиля осуществляется различными способами – жидкие гвозди, контактный клей, финишные гвозди.

Длина: 2,7 м

Цветовая палитра галтели ПВХ



Белый

Ольха

Бук розовый

Бук красный

Дуб светлый



Ольха бежевая

Дикая вишня

Ясень серый

Венге

Цветовая палитра штапики ПВХ



Белый

Ольха

Вишня

Ольха бежевая

Ясень серый



Венге

Галтель ПВХ, Штапик ПВХ Smart Profile moulding

БОРДЮРЫ ДЛЯ ВАНН



Все профили изготавливаются из жесткого ПВХ и имеют эластичные края, которые плотно прилегают к поверхности стен и ванны. Пластиковые уплотнители для ванн защищают стыки от попадания влаги и, как следствие, от развития плесневых грибков.

Бордюры на плитку

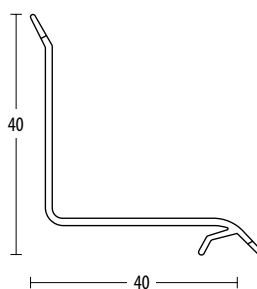
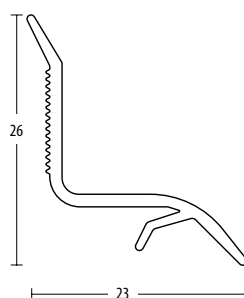

НОВИНКА
Фурнитура:



Угол внутренний

Торцевые заглушки
(правая и левая)

Бордюр на плитку используется, когда стена уже облицована плиткой. К профилю 26x23мм изготавливается комплект фурнитуры, включающий в себя 2 внутренних угла и 2 торцевых заглушки.

Бордюр под плитку

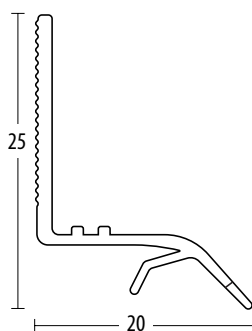

Бордюр для ванны устанавливается в процессе укладки кафеля, т.к. плитка кладется поверх профиля.

Бордюр для ванны и столешницы

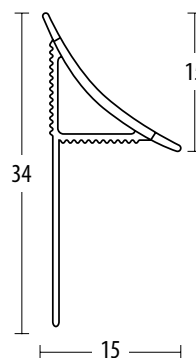

Продолговатая нижняя часть крепится в стык между стеной и торцом ванны или столешницы. К профилю прилагается комплект фурнитуры (1 внутренний угол, 1 наружный угол, 2 торцевые заглушки).

📦 Фурнитура:



Торцевая заглушка (ВН) Угол внутренний

📦 Логистика

Наименование	Количество в коробке (шт)	Габариты упаковки (мм)	Вес (кг)
Бордюр 26x23x1800 мм	20	1860x70x95	3
Бордюр 40x40x1800 мм	15	1860x65x110	4,1
Бордюр 25x20x1800 мм	24	1870x60x90	6,6
Бордюр 34x15x1800 мм	24	1870x105x100	4,4
Угол внутренний к бордюру 26x23 мм	250 компл/4	310x255x235	2,7
Торцевые заглушки к бордюру 26x23 мм	250 компл/4	310x255x235	2,7

УНИВЕРСАЛЬНЫЙ УПЛОТНИТЕЛЬНЫЙ ПРОФИЛЬ

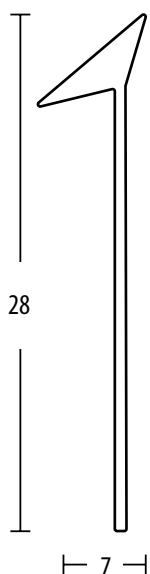

Для придания кухне законченного гармоничного вида применяется плинтус для столешниц. Выступает в роли кухонного плинтуса и уплотнителя между холодильником и столешницей, стеной и столешницей. Также используется в качестве герметика в месте установки раковины. Гибкость профиля и его эксклюзивная форма позволяют установить изделие для уплотнения откосов у окон.

Длина: 3,2 м

Преимущества:

• **Безопасный для здоровья, не содержит свинец;**

- Состоит из сантехнического жесткого эластичного ПВХ, не растягивается и не желтеет со временем
- Гибкость профиля позволяет использовать его для угловых и криволинейных поверхностей
- Многофункциональный. Подходит для столешниц, раковин, ванн и др.



Логистика

Наименование	Количество в коробке (шт)	Количество в пакете (шт)	Габариты упаковки (мм)	Вес (кг)
Уплотнительный профиль 3,2 м	7	1	315x240x260	2,5

Универсальный уплотнительный профиль

Штукатурно-отделочные профили

Штукатурные профили применяются в отделочных работах для выравнивания стен и армирования внешних угловых соединений стен, дверных и оконных проемов. Для равномерного распределения раствора (шпатлевки) по всей длине профиля имеются перфорированные отверстия. Полностью скрывается под раствором или шпатлевкой.

Задачи углового штукатурного профиля:

- формирование прямолинейного угла при отделке стен ГКЛ, ГВЛ и другими листовыми материалами
- восполнение формы внешнего угла при сильном повреждении стены



Угол ПВХ перфорированный с сеткой



Профиль устанавливается вертикально по отвесу или строительному уровню и крепится к стеновым блокам или гипсокартону с помощью шурупов. Предназначен для создания прочного соединения теплоизоляционных плит в области внешних углов, а также для их четкого штукатурного оформления. Армирующая сетка приварена к основанию профиля по всей длине профиля. Это препятствует смещению сетки, которое может возникнуть при выравнивании раствора.

Размер: 100x150x2500мм

В упаковке: 25шт

Угол ПВХ перфорированный



Профиль устанавливается вертикально по отвесу или строительному уровню и крепится к стеновым блокам или гипсокартону с помощью шурупов.

Размер: 25x25x2500мм

В упаковке: 50шт

Угол ПВХ перфорированный арочный



Профиль устанавливается на криволинейный угол и крепится к стеновым блокам или гипсокартону с помощью шурупов.

Размер: 23x23x2500мм

В упаковке: 50шт

Угол прозрачный ПВХ



Прозрачный угол идеально подходит к любому цветовому решению в интерьере и защищает внешние углы стен. Рекомендуется установка на клейкую прозрачную двустороннюю ленту (стр. 72).

В отличие от клея, она не вступает в химическую реакцию, не разъедает поверхность и не выходит за края изделия.

Размеры:

20x20x2700мм В упаковке: 50шт

30x30x2700мм В упаковке: 50шт

Углы для кафельной плитки



Данные профили сочетают в себе высокие эксплуатационные качества с привлекательным внешним видом. Они позволяют значительно упростить процесс укладки плитки: оформить внешние и внутренние углы, защитить плитку от сколов, сделать герметичными стыки, скрыть некоторые дефекты плиточных работ. Внутренний и наружный углы производятся в двух размерах для плитки толщиной 7 мм и 9 мм.

Длина: 2,5 м
Материал: ПВХ
Цвет: белый

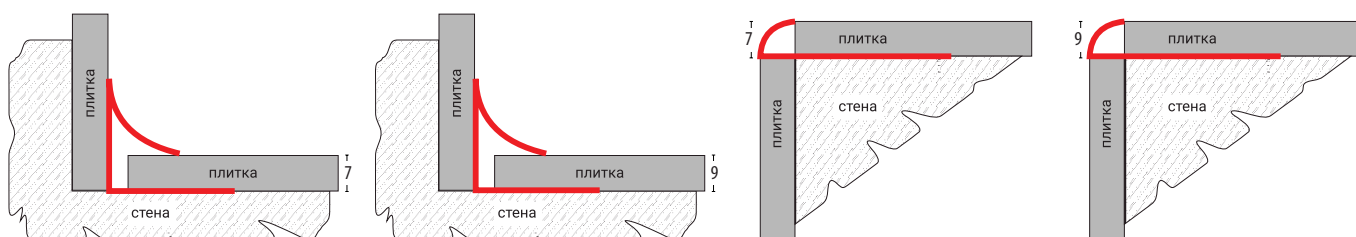

Углы белые

Угол арочный



Размер (мм)	Упаковка (шт)
10x20x2700	100 шт.
5x17x2700	100 шт.

Белые отделочные углы ПВХ предназначены для отделки внутренних и наружных углов в помещениях, незаменимы при оформлении оконных откосов, арочных и прочих проемов, позволяют придать углам в помещении эстетичный внешний вид и защитить их от повреждений. Уголки очень просты в монтаже. Крепятся на универсальный клей, герметик или жидкие гвозди.

Длина: 2,7 м
Материал: ПВХ

Цветовая палитра для равнобедренного угла 20x20мм:



Угол из жесткого ПВХ равнобедренный

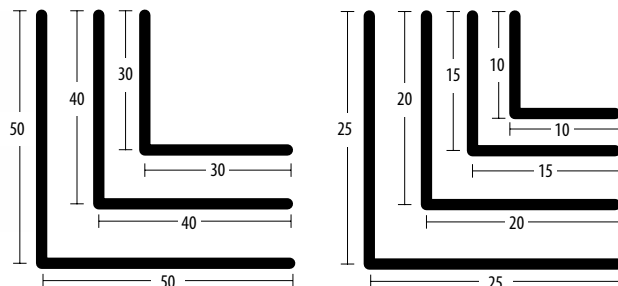

Размер (мм)	Упаковка (шт)
10x20x2700	100 шт.
5x17x2700	100 шт.
20x20x2700	50 шт.
25x25x2700	50 шт.
30x30x2700	50 шт.
40x40x2700	25 шт.
50x50x2700	25 шт.

ПРОФИЛИ ОБЩЕСТРОИТЕЛЬНЫЕ



Алюминиевый профиль, несмотря на свою прочность, легко гнется специальным оборудованием, что позволяет использовать его в работе с конструкциями неправильной формы. Алюминиевые профили долговечны в эксплуатации. Они практически не реагируют на воздействие внешней среды, а после специальной обработки (анодирования) не подвергается внешнему воздействию.

Анодированные алюминиевые профили помимо конструктивной, выполняют декоративную функцию. Конструкции на основе алюминиевого профиля удобны в эксплуатации, не требуют особого ухода и пожароустойчивы. Алюминиевые профили, как и другие продукты алюминиевого проката, безопасны и отвечают санитарно-техническим нормам.

Применяются:

- ограждающие конструкции
- облицовка наружных и внутренних стен
- установка окон и дверей
- остекление лоджий и балконов;
- отделка интерьеров;
- обрамление зеркал, картин, мебели.

Алюминиевая полоса

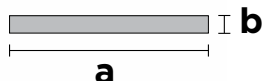

Алюминиевая полоса - незаменимый профиль из-за его легкости и удобства сверления, монтажа и установки.

Применяется:

- при декоративной отделке: закрытие соединительных швов, декоративные молдинги и др;
- декоративное утяжеление штор и прочих навесных конструкций;
- она незаменима при изготовлении торговых прилавков и витрин, балконных конструкций;
- при создании навесных фасадов, подвесных потолков, каркасов для наружной рекламы;
- замена деревянных или металлических каркасов для лоджий и балконов загородных домов;
- для офисных перегородок.

Наименование	Размер (а×b),(d)	Длина (мм)	Толщина (с) (мм)
АлПл 01	20	1000/2000	2
АлПл 02	20	1000/2000	6
АлПл 03	25	1000/2000	2
АлПл 04	30	1000/2000	3
АлПл 05	40	1000/2000	3

Алюминиевый швеллер

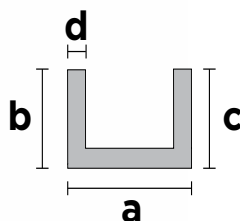

Применяется:

- в качестве стыковочных и направляющих элементов в мебельных и других сборных и раздвижных конструкциях;
- при отделке помещений и их облицовке (например, при изготовлении карнизов, мебели, для внутренних отделочных работ в зданиях);
- при монтаже вентилируемых фасадов;

- при изготовлении каркасов стеклянных и ограждающих перегородок;
- в качестве кабель-канала для скрытия и за щиты электропроводки;
- при изготовлении рамок для вывесок, конструкций для наружной рекламы, торгового и выставочного оборудования;
- как окантовочный профиль различных мебельных щитов.

Наименование	Размер (а×b),(d)	Длина (мм)	Толщина (с) (мм)
Шв 01	8x10x8	1000/2000	1,5
Шв 02	10x12x10	1000/2000	1,5
Шв 03	10x15x10	1000/2000	1,5
Шв 04	10x20x10	1000/2000	2
Шв 05	10x22x10	1000/2000	1,5
Шв 06	13x16x13	1000/2000	1,5
Шв 07	15x12x15	1000/2000	2
Шв 08	15x20x15	1000/2000	1,5
Шв 09	20x20x20	1000/2000	1,5

Алюминиевый угол равносторонний / разносторонний

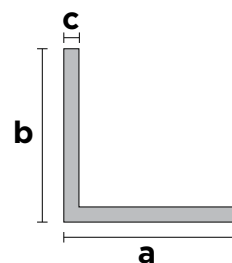

Два основных направления применения - несущие конструкции и декоративная отделка:

- в строительстве и при монтаже фасадных и прочих конструкций;
- для укрепления несущих перегородок, организации проемов, усиления конструкции;
- для декоративной защиты углов;
- при монтаже небольших торговых павильонов и прочих конструкций;
- при производстве торгового-выставочного оборудования и прочих рекламных носителей;
- в мебельном производстве (чаще всего для изготовления шкафов-купе и кухонной мебели);
- при обустройстве интерьеров с целью крепежа потолков и монтажа стекол.

Наименование	Размер (а×b),(d)	Длина (мм)	Толщина (с) (мм)
РАВНОСТОРОННИЙ			
УА 01	10x10	1000/2000	1,5
УА 02	10x10	1000/2000	2
УА 04	15x15	1000/2000	1,2
УА 06	20x20	1000/2000	1,5
УА 09	10x10	1000/2000	1,2
УА 10	10x10	1000/2000	2
УА 12	15x15	1000/2000	1,5
УА 15	20x20	1000/2000	2
УА 17	50x50	1000/2000	2

Наименование	Размер (а×b),(d)	Длина (мм)	Толщина (с) (мм)
РАЗНОСТОРОННИЙ			
УА 03	15x10	1000/2000	2
УА 05	20x10	1000/2000	2
УА 08	25x15	1000/2000	2
УА 11	30x20	1000/2000	2
УА 13	40x10	1000/2000	2
УА 14	40x20	1000/2000	2
УА 16	50x30	1000/2000	2

Алюминиевый Ш-профиль

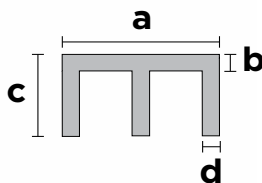

Применяется:

- как стыковочный элемент в различных конструкциях, в строительстве и облицовке;
- для изготовления рекламных щитов, стенов, билбордов и других рекламных конструкций;
- при изготовлении мебели, окон, дверей, створок в шкафах как стыковочный и направляющий декоративный элемент.

Наименование	Размер (a×b),(d)	Длина (мм)	Толщина (с) (мм)
Шпр 01	15x2x8	1000/2000	1,5

Штанги

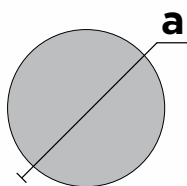
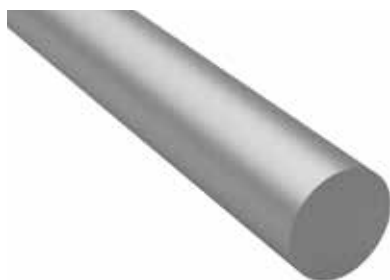
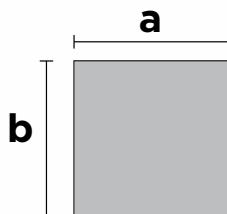
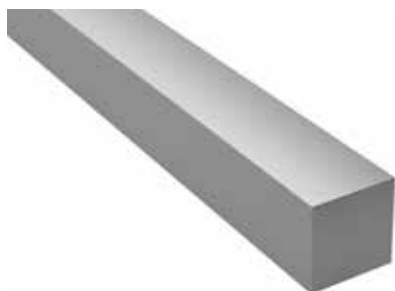

Применяется:

- при строительных работах;
- при изготовлении мебели;
- в рекламной индустрии;
- для создания интерьера - при производстве декоративных элементов различных конструкций;
- для изготовления различных деталей (болты, гайки, шайбы, втулки, оси и т.д.);
- как самостоятельная часть какой-либо конструкции, придающая оригинальность внешнему виду;

Наименование	Размер (a×b),(d)	Длина (мм)
--------------	------------------	------------

КВАДРАТНАЯ

Шткв 10	10x10	1000/2000
Шткв 12	12x12	1000/2000
Шткв 16	16x16	1000/2000

Наименование	Размер (a×b),(d)	Длина (мм)
--------------	------------------	------------

КРУГЛАЯ

Шткр 06	6	1000/2000
Шткр 08	8	1000/2000
Шткр 10	10	1000/2000
Шткр 12	12	1000/2000

Алюминиевая труба

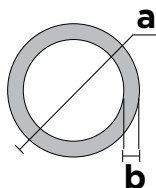
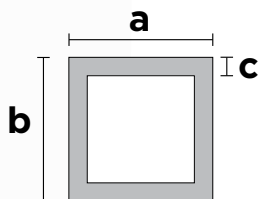

Преимущества:

- высокая теплопроводность;
- высокая стойкость, как к низким (до -80°C), так и высоким температурам (до $+120^{\circ}\text{C}$)

Применяется:

- в качестве опор, при создании малых архитектурных форм - навесов, беседок, теплиц, легких конструкций для складских помещений - модулей и павильонов;
- возведение ограждающих конструкций, перил, каркасов и др;
- производство мебели, перегородок и прочих конструкций в стиле хай-тек;

- изготовление торгово-выставочного и рекламного оборудования;
- изготовление кабель-канала для скрытой проводки, в качестве защитной оболочки для силовых и сигнальных кабелей;
- изготовление антенн, каркасов для кемпингов.

Наименование	Размер (a×b),(d)	Длина (мм)	Толщина (с) (мм)
--------------	------------------	------------	------------------

Квадратная

Трkv 1	10x10	1000/2000	1
Трkv 2	15x15	1000/2000	1,5
Трkv 3	20x20	1000/2000	1,5
Трkv 4	25x25	1000/2000	1,5

Наименование	Размер (a×b),(d)	Длина (мм)	Толщина (с) (мм)
--------------	------------------	------------	------------------

Круглая

Трkr 1	8	1000/2000	1
Трkr 2	10	1000/2000	1
Трkr 3	12	1000/2000	1
Трkr 4	15	1000/2000	1
Трkr 5	16	1000/2000	1,2
Трkr 6	18	1000/2000	2
Трkr 7	20	1000/2000	1
Трkr 8	25	1000/2000	1,5

Алюминиевый тавр/двутавр

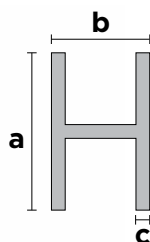
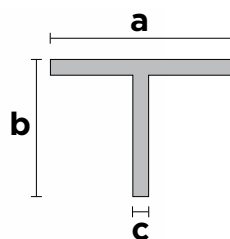

Тавр - это самый распространенный и прочный прокат в мире.

Применяется:

- как несущие конструкции в строительстве (вентилируемые фасады, конструкции из листового алюминия или композитных панелей);
- в индустрии изготовления мебели (шкаф-купе и фасады), в качестве соединительных, направляющих и декоративных элементов;
- для остекления лоджий и балконов, в производстве садово-огородных теплиц;
- для изготовления стеллажей, полок и прочих конструкций;
- при декоративном оформлении элементов интерьера для закрытия мест соединения панелей выполненных из различных материалов;
- при оформлении рекламы, производстве торгово-выставочного оборудования и прочих рекламных носителей;
- при сооружении офисных, выставочных, жилых перегородок.

Наименование	Размер (а×b),(d)	Длина (мм)	Толщина (с) (мм)
--------------	------------------	------------	------------------

ТАВР

Тп 01	15x15	1000/2000	1,5
Тп 03	20x15	1000/2000	2
Тп 04	20x20	1000/2000	1,5
Тп 05	25x25	1000/2000	2

Наименование	Размер (а×b),(d)	Длина (мм)	Толщина (с) (мм)
--------------	------------------	------------	------------------

ДВУТАВР

Дт 01	12x9,1	1000/2000	1,5
Дт 02	18x13	1000/2000	2
Дт 03	22x13,5	1000/2000	1,5

ПРОФИЛИ ИНТЕРЬЕРНЫЕ

Интерьерные профили из вспененного экструдированного пенополистирола декорируются с помощью специальных термопленок.

Преимущества:

- Влагоустойчивость
- Стойкие цвета
- Высокая износостойкость покрытия
- Широкий ассортимент
- Простой монтаж

Профиль интерьерный (бордюр)

<p>100 7</p>				
	<p>Лувр ПИ100Л 100x7x2400 мм ТП10015804</p>	<p>Дубай ПИ100Д 100x7x2400 мм ТП10015805</p>	<p>Афины ПИ100А 100x7x2400 мм ТП10015806</p>	<p>Ватикан ПИ100В 100x7x2400 мм ТП10015803</p>
<p>60 20</p>				
	<p>Лувр ПИ60Л 60x20x2400 мм ТП10015800</p>	<p>Дубай ПИ60Д 60x20x2400 мм ТП10015801</p>	<p>Афины ПИ60А 60x20x2400 мм ТП10015802</p>	
<p>50 11</p>				
	<p>Лувр ПИ50Л 50x11x2400 мм ТП10015797</p>	<p>Дубай ПИ50Д 50x11x2400 мм ТП10015801</p>	<p>Афины ПИ50А 50x11x2400 мм ТП10015799</p>	<p>Флоренция ПИ30Ф 30x14x2400 мм ТП10015793</p>
<p>30 14</p>				
	<p>Лувр ПИ30Л 30x14x2400 мм ТП10015794</p>	<p>Дубай ПИ30Д 30x14x2400 мм ТП10015795</p>	<p>Афины ПИ30А 30x14x2400 мм ТП10015796</p>	<p>Ватикан ПИ30В 30x14x2400 мм ТП10015792</p>

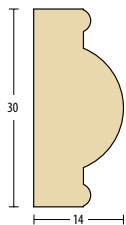

Неаполь ПИ30Н
30x14x2400



Милан ПИ30М
30x14x2400



Рим ПИ30Р
30x14x2400



Пиза ПИ30П
30x14x2400

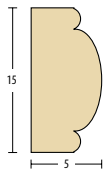

Лувр ПИ15Л
15x5x2400
ТП10015788



Дубай ПИ15Д
15x5x2400
ТП10015790



Афины ПИ15А
15x5x2400
ТП10015791



Ватикан ПИ15В
15x5x2400
ТП10015785

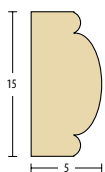

Флоренция ПИ15Ф
15x5x2400
ТП10015787



Ватикан голд ПИ15ВЗ
15x5x2400
ТП10015786



Сахара ПИ15С
15x5x2400
ТП10015789

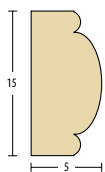

Неаполь ПИ15Н
15x5x2400



Милан ПИ15М
15x5x2400



Рим ПИ15Р
15x5x2400



Пиза ПИ15Р
15x5x2400

Профиль угловой

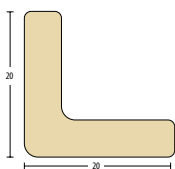

Лувр ПУ20Л
20x20x2400
ТП10015810



Дубай ПУ20Д
20x20x2400
ТП10015811



Афины ПУ20А
20x20x2400
ТП10015812



Ватикан ПУ20В
20x20x2400
ТП10015809

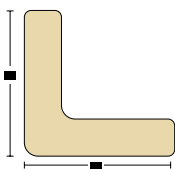

Лувр ПУ30Л
30x30x2400
ТП10015814



Дубай ПУ30Д
30x30x2400
ТП10015815



Афины ПУ30А
30x30x2400
ТП10015816



Ватикан ПУ30В
30x30x2400
ТП10015813

Профиль для карниза

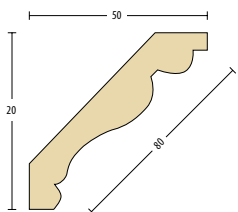

Дубай ПК60Д
60x50x80x2400
ТП10015807



Афины ПК60А
60x50x80x2400
ТП10015808

ПРОФЕССИОНАЛЬНЫЕ ЧИСТЯЩИЕ СРЕДСТВА



Средство для ручной чистки ковровых покрытий (концентрат)



Профессиональное концентрированное нейтральное высокопенное средство для ежедневной уборки всех видов ковровых покрытий (из натуральных и синтетических материалов). Эффективно удаляет загрязнения как органического, так и неорганического характера: грязь, пыль, пятна чая, кофе, вина и т.п.

Объем: 1 л

Упаковка: 8 канистр



Средство для чистки паркета и ламината (концентрат)



Профессиональное концентрированное нейтральное высокопенное средство для ежедневной уборки. Средство предназначено для очистки паркетной доски и ламината.

Придает блеск и защищает поверхность от грязи, облегчая последующую чистку. Входящие в состав силиконовые масла защищают стыки паркетной доски и ламината от влаги и разбухания.

Объем: 1 л

Упаковка: 8 канистр

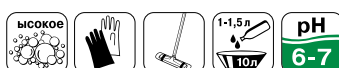

Средство для чистки кафеля и сантехники (концентрат)



Профессиональное высокодействующее средство для профессиональной уборки, изготовленное на основе кислот. Предназначено для ручного мытья различных поверхностей — кафеля (напольная и настенная плитка), покрытий из высококачественного акрила, керамогранита и натурального камня.

Объем: 1 л

Упаковка: 8 канистр



Средство для чистки линолеума (концентрат)



Профессиональное концентрированное высокопенное нейтральное моющее средство для профессиональной уборки. Предназначено для ручного мытья всех видов натурального линолеума, линолеума ПВХ и других влагостойких поверхностей. Рекомендуется к применению в жилых и общественных помещениях, предприятиях общественного питания, торговли, пищевой промышленности, медицинских учреждениях.

Объем: 1 л

Упаковка: 8 канистр

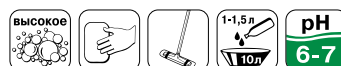

ДЕМОНСТРАЦИОННЫЕ СТЕНДЫ

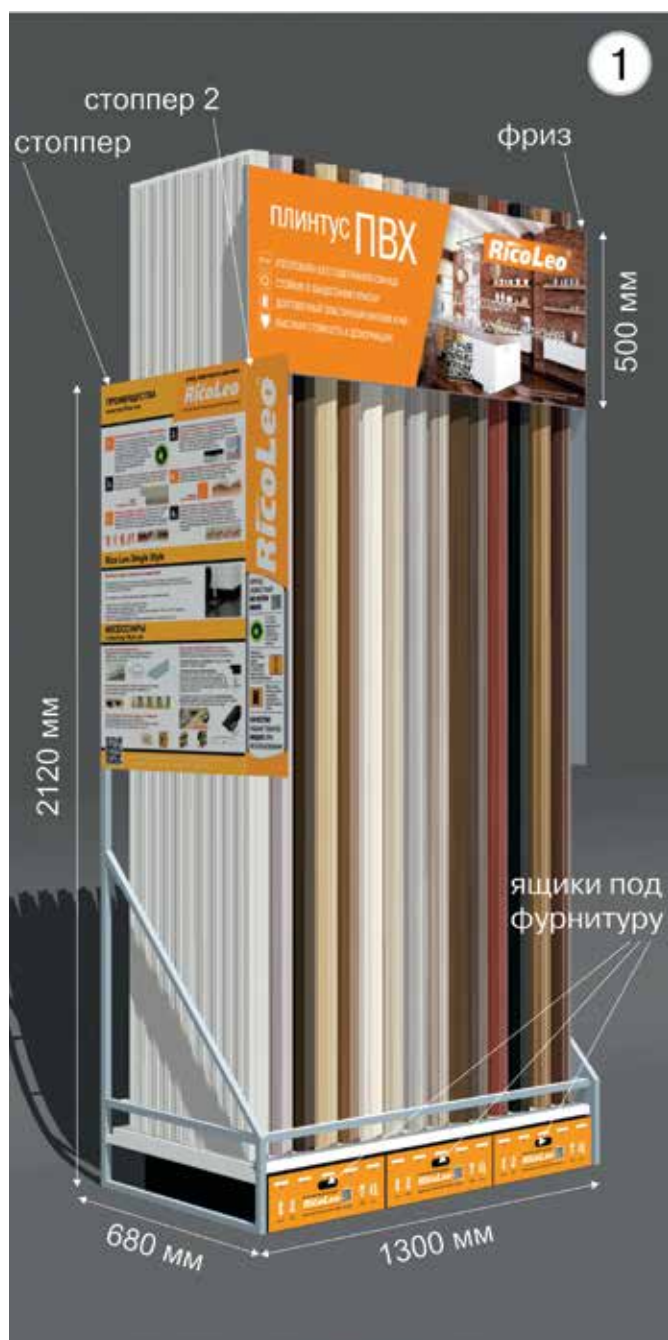

Универсальный стенд №1 Модерн

Универсальный стенд, который подходит для демонстрации не только плинтусов ПВХ, но и самой различной погонажной продукции. Минимальная ширина стендовой ячейки составляет 6 мм. Стенд оснащен большой фризовой панелью и стоппером для размещения информации, что позволяет активнее привлечь внимание потенциальных покупателей.

Внизу стенда расположены 3 жестких ящика из сотового полипропилена для хранения фурнитуры. Фриз: 1300x500 мм.

Высота стенда вместе с плинтусом 2660 мм.

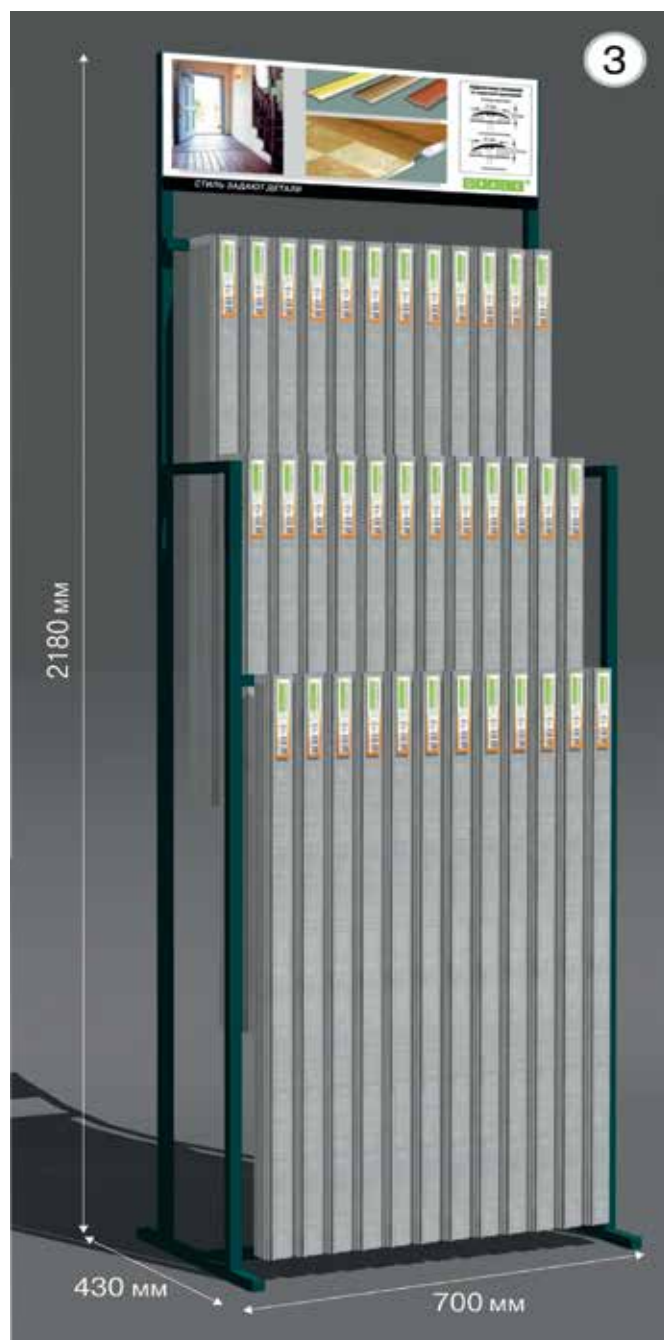

Стенд №3 для погонажной продукции с европодвесом (пороги)

В состав входит:

- 33 несъемных крючка 150мм.

На один крючок можно повесить 6-12шт. порогов (в зависимости от типа порога).

Цвет: зеленый.



Стенд №22 для сопутствующих товаров с европодвесом и полкой

В состав входит:

- 54 крючка 200мм;
- Сетчатое оборудование;

Внизу предусмотрена полка.

- Фриз 500x1000мм.

Высота стенда вместе с фризом 2660мм

Цвет: белый.



Стенд №27 под панели ПВХ на 15 декоров

В состав входит:

- Стенд на 15 ячеек;
- Фриз 500x1000мм;

Цвет: белый.

РЕКЛАМНЫЕ ПОСТЕРЫ

Розетки для обвода труб **GRACE**[®]
 Размеры розетт: 32 мм, 43 мм, 20/25 мм

32 мм

43 мм

20 мм **25 мм**

Розетки для обвода труб **GRACE**[®]
 Размеры розетт: 16мм, 20мм, 26мм

16 мм

20 мм

26 мм

GRACE®

HIDE

Напольный плинтус МДФ с мягким краем

Мягкий край

Напольный плинтус Smartprofile HIDE с мягким краем - это новинка среди плинтусов МДФ. Плинтус HIDE подходит для ровных и для не очень ровных стен. Добиться полного прилегания к неровной стене можно благодаря верхнему мягкому краю, который плотно обгибает конфигурацию стен, не оставляя зазоров. В плинтусе сделана специальная фрезеровка для надежного крепления мягкого края.

Материал: МДФ.
Длина плинтуса: 2,4 м

НОВЫЕ ЦВЕТА
в соответствии с RAL

Hide 60M, Hide 100A, Hide 100M, Hide 60, Hide 68M, Hide 90A

GRACE®

Rico Carpet

Напольный плинтус для ковровина

Фурнитура к плинтусу Rico Carpet

Заглушки, Наружный угол, Внутренний угол

Rico Carpet - плинтус для ковровина, предназначенный для помещений с ковровым покрытием. Особностью данного плинтуса является то, что в качестве основного материала используется все тот же ковровин, который крепится к плинтусу при помощи клеевой ленты, нанесенной на лицевую часть планки.

Преимущества:

- Безопасный для здоровья, не содержит свинец.
- Плинтус для ковровина изготавливается из жесткого ПВХ, что гарантирует его высокую износостойкость и полную безопасность для человека и окружающей среды.
- Наличие у плинтуса ребра жесткости позволяет спрятать внутри плинтуса тонкие провода.
- Простой и быстрый монтаж.
- Скрытая система крепежа.

GRACE®

Гибкий порог

Гибкий порог со скрытым креплением изготовлен из термопластичного ПВХ. Пластичный материал порога обеспечивает отличное эстетическое качество прилегания порога к основанию не менее 0,7 метра.

Установка гибкого порога производится на подготовленную основу.

Преимущества:

- Установка на все виды напольных покрытий.
- Возможность использования в сухих и влажных помещениях.
- Быстрый монтаж.
- Скрытый крепеж.
- Максимальная высота порога 0,7 м.
- Высокая износостойкость за счет эластичного слоя.
- Точная геометрия позволяет спрятать провода.
- Эластичный край обеспечивает защиту от пыли и грязи.

Длина порога 3,0 м

Монтажная планка

Максимальный выступ над отделочным покрытием

Не требуется сверлить профиль порога

GRACE®

КОННЕЛЮРНЫЙ ПРОФИЛЬ

Каннелюрный профиль применяется в случаях, когда необходимо закруглить края линолеума и завести их на стену. Данный вид плинтуса широко применяется в медицинских учреждениях и помещениях, где обращают внимание на высокие требования к чистоте.

Материал - ПВХ;
Длина профиля - м.

ПРЕИМУЩЕСТВА

- Безопасный для здоровья, не содержит свинец;
- Мягкие края на кромке дают возможность профилю плотно прилегать к плоскости стены, препятствуют проникновению пыли и влаги;
- Устойчив к механическим воздействиям, 100% влагоустойчив;
- Возможность регулирования высоты заводимого напольного покрытия на стену

GRACE®

DURABLE SMART

плинтус из вспененного ПВХ

Серия современных дизайнерских плинтусов Durable Smart из вспененного ПВХ устойчива к воздействию влаги, что позволяет устанавливать плинтус в помещениях с высокой влажностью. Благодаря своему вспененному профилю, плинтус можно устанавливать как в стандартный белос цвет, так и в различные виды. Для оформления подходит декоративная и защитная краски на водной основе для внутренних работ с использованием грунтовок.

Не подходит краска для наружных работ с содержанием органических растворителей.

Ассортимент:

70, 80, 100A, 100B, 110

Аксессуары:

- Монтажная планка
- Заглушка
- Монтажная планка
- Заглушка



plintusa.com

grace-panels.com